

охота

и охотничье хозяйство

5-6

1993



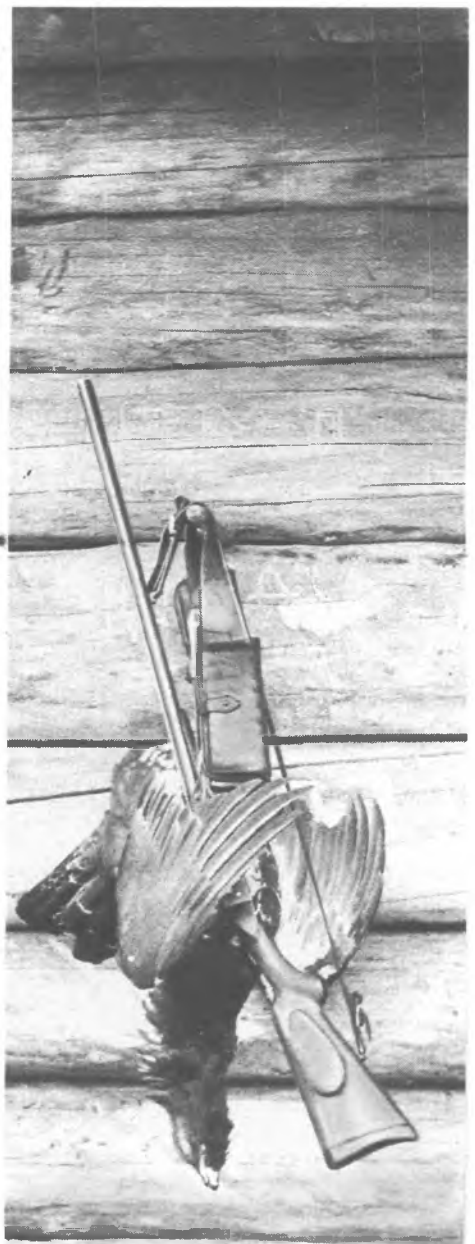

На первой странице обложки: Добыть глухаря на току и сфотографироваться с драгоценным трофеем — мечта многих охотников

фото В. Иванова

На второй странице обложки: Охотничьи избушки в тайге на долгие зимние месяцы становятся вторым домом для охотников-промысловиков

фото Д. Дебабова
и Ю. Завитневича

ДОМ, В КОТОРОМ ЖИВЕТ ОХОТНИК

Вадим ЧЕРНЫШЕВ

Даже непосвященный в охотничьи дела, но достаточно наблюдательный посетитель, впервые попавший в дом, хозяин которого занимается охотой, наверное отметит в нем что-то особенное, не встречавшееся в других домах. Возможно, его взгляд задержится на правилках для лисьих и заячьих шкурок, висящих в сенцах, или — если это зимой — на прислоненных в углу коротких и непомерно широких лыжах с веревочками, продевными в дырки носков; раздеваясь в передней, он может заметить где-нибудь на шкафу выглядывающие головы резиновых утиных чучел, закинутых туда до поры, до времени, или аляповато раскрашенные фанерные профили гусей. Занятый догадками гость будет находить новые подтверждения своих предположений: в игрушке-забавке для котенка вместо бумажного фантика привязана заячья лапка... Над дива-

ном — рога (лосиные, что ли!)... И еще рога, скорее — рожки: маленькие, вильчатые, словно бы в корявой костяной коре [интересно, чьи бы они могли быть!]. Фотография в самодельной березовой рамочке украшена каким-то рябеньким ржаво-коричневым крылышком [откуда бы гостю знать, если он не охотник, что это крыло вальдшнепа!].... Какой-то эстамп — на охотничью, кажется, тему... И вот, наконец, явное доказательство: висит на ремешке гнутый охотничий рог — лаутинный, немощно помятый... Ну, тут уж сомнения нет! И, словно бы обрадовавшись своему открытию, гость восклицает:

— Э, да вы, оказывается, охотник! Самым верным признаком, указующим на пристрастие хозяина дома, было, до недавнего времени, висевшее где-нибудь на самом почетном месте ружье, самая дорогая для него вещь. Но теперь, по распоряжению органов внутренних дел, ружья надлежит хранить как можно дальше от сторонних глаз, и важнейшая деталь охотничьего интерьера перестала ласкать взор ее хозяина, напоминая былые охоты...

Если где-нибудь у крыльца вам попадется на глаза пенек, иссеченный чем-то круглым, какой-то острой трубкой, а рядом остатки куска войлока или голенища старого валенка с тесными рядами дырок — это тоже означает, что хозяин дома охотник: на пенке он вырубал высечкой пыжи на порох.

Во дворе такого дома можно увидеть

среди кур и белых пекинских уток двух-трех небольших, явно предназначенных не на мясо, уток, кажущихся особенно ладными рядом с неуклюжими вислозадыми пекинками — это подсадные, помощницы хозяина в его весенней охоте на селезней. Ну, а если вас встретят громяхачущий рыскалом гончак или сидящие в вольере лайки — можете не сомневаться, здесь живет охотник.

Странноватой, не похожей на других, жизнью живет дом охотника. Далеко по улице соседи слышат, как осенью с наступлением чернотропа там во дворе задолго до рассвета начинается движение, всхлопывает дверь, нетерпеливо лают собаки, по одежде хозяина догадывающиеся, что их ждет охотничий день.

К этому дому затемно подъезжают машины или конные повозки, появляются люди с висящими на плече ружьями в чехлах, с собаками на сворках, оживленно говорят и смеются, попыхивают огоньками папирос в ожидании хозяина, потом все уезжают — надолго, на весь день, а то и на два, и больше. Уезжают или уходят куда-то в таинственный, неведомый простым обывателям мир, именуемый одним всеобъемлющим и таким же загадочным, волнующим словом — Охота.

По выходным дням во время сезона, соседи знают, хозяина-охотника дома не застать. Пока они, поднявшись позднее, чем в будни, благодушно бредутся, завтракуя неторопливо и собираются пройтись по магазинам, на рынок или в гости — где-то там, в загадочном мире охоты уже давно кипят страсти, разбуженные порсканьем охотников и голосами гончих сосны отзываются гулким эхом, гремят выстрелы, трубит рог, сзывая собак, оповещающая, что зверь «дошел», перекликаются возбужденные охотники... Идет охота!

Под вечер, а то и совсем уж потемному, охотники возвращаются усталые, притихшие, умиротворенные. Рядом трусят перепавшие боками, наслаивая потрудившиеся собаки, презрительно-равнодушные к тьяканью подворотных шапок. У кого-то из охотников за спиной может висеть, светлея в густых сумерках, заяц, а случается — и лиса. Или подвешены к поясу утки, или тетерева, смотря по сезону... Бывает и так, что бредет охотник тяжело, будто с ношей, но нет у него ничего, возвращается «пустырем», «попом». Встречный заглянет сбоку, со спины — и не удержится, чтобы не поддеть насмешливо-добродушно:

— Ну, как охота! Что убил!

— Да уж убил... — не сразу отзовется, крахнув охотник. — Нычче, как видишь — ноги... Но эти-то — наповал...

Что ж, на то и охота — всякое бывает. Как повезет. Случается и такая добыча, которую тащить не по силам, можно только привезти. Тогда соседи и прохожие видят, как из кузова

охота
и охотничье хозяйство 5-6
1993

Ежемесячный общественно-политический и научно-популярный иллюстрированный журнал.
Учредители:

Союз общества охотников и рыболовов РСФСР,
трудовой коллектив редакции журнала.



Основан в октябре 1955 г.
Москва. "Экология"

машины, с телеги или с саней сгружается что-то тяжелое, туша какого-то зверя, ее натяжно волокут во двор, в дом. И, словно ветерок, прохватывает соседние дома слух:

— Секача привезли! Клык — во! Страшный — ужас!

Или волка. Или лося. А то и «самого хозяина», «Потапыча». И опять несется по дворам:

— Во — коттищи!

Станным в глазах соседей кажется поведение охотника, когда он, прибрав с работы, перекусив наскоро, тут же спешит на заветное местечко в болоте, чтобы поспеть к утинному перелету, отстоять августовскую вечернюю зорьку в ожидании волюющего по свисту крыльев стремительно несущейся в сумеречном небе птицы.

— Куда это он, на ночь глядя! — удивляются люди, глядя вслед охотнику, когда он на закате апрельского солнца уходит в лес, где проведет вечер на подслухе глухарей, а затем скоротает ночь у костра, чтобы отправиться в темноту на поиски токующего петуха. А зрелым веселым утром, когда мир, потеряв ночную таинственность, наполняется будничным шумом пробудившей жизни, он вернется с добычей, и вряд ли кого-нибудь из встречных оставит равнодушным вид охотника с громадной, сказочно-красивой птицей.

Тихо звякнув щеколдой своей калитки, охотник в глухой час полночи уйдет по спящей улице на тетеревиный ток, в заранее приготовленный скрадок и возвратится к завтраку радостно-возбужденным, бодрым, будто и не было бессонной ночи, все еще полный впечатлений от редкостного действия токующих красавцев-скачек, от увиденного великолепия спектакля, остающегося за семью печатями неведения для всех прочих людей-неохотников, хотя бы и живущих неподалеку от токовищ. И опять будут дивиться соседи, увидев краснобровых петухов с хвостами-пирами на пыльном белоснежном подбое, с отличающимися на солнце синим металлом шеями...

И уж, наверное, вконец «сдвинувшимся» сочтет человека с ружьем редкий припозднившийся прохожий, когда встретит его, похожего на заснеженную копу, облаченного в белый халат поверх тулупа, если направляется эта «копна» в лес или в поле, выбрав самую лунную — а значит, и морозную — ночь для зимней засидки. Это вместо того, чтобы спать в теплой постели!

Соседка, забравшая вечером по какой-нибудь хозяйственной надобности, может застать хозяев за занятиями, которые не встретятся в других домах. Ну, скажем, сам хозяин — усталый, с красным лицом, настегаемым степным морозным ветром, может сидеть на кухне и обдирать подве-

шенную в дверном проеме лису; или, поставив на полу меж ног таз с теплой мыльной водой, будет прокачивать шомполом, как насосом, опущенную в воду урчащую двойную ствольную ружья. Хозяйка же, усевшись перед телевизором, может на расстеленной старой простыне выбивать двухвостой веткой пух из шкурки зайца-беляка, чтобы ссунуть его потом с ниткой и связать дочкам теплые и пушистые, как одуванчики, белые шапки.

В заячьих или лисьих малахях ходят мальчишки и сам хозяин, воротник из такой же красной лисы может быть на пальто у жены охотника. Или куний. Или из шкурки енота — мало ли кто попадет на охотничьем веку!

Вопреки обывательскому поверью, что от спанья на пере диких летающих птиц поутру кружится голова, все подушки в таком доме набиты мягчайшим пухом пернатой дичи — и так сладко, без каких-либо головокружений спится на них охотнику после долгого, от зари до зари, охотничьего дня или после бессонной ночи на току!

Как правило, дом, где живет охотник, гуще других обещан скворешнями: нравится хозяину, заслышав заливающегося в песне, плещущего крыльшками скворца, представить движение весны, дымящие пылью пуховки иванька, просвеченную солнцем мелкую воду, нарядного селезня, с лета садящегося, подкатывающегося на красных лапах к подсадной утке...

Помимо обычных дел по двору и огороду постоянно появляются у хозяина-охотника какие-то свои, не очень понятные с первого взгляда заботы: то он налаживает где-нибудь в углу двора костер, чтобы плавить свинец и лить дробь, то сколачивает похожий на чехол от швейной машинки дырчатый садок для круговой утки, то тачает какие-то невообразимые бродни, чтобы лазать по болотам... Подвижный, деятельный, он все время что-то ладит, стучит, кроит, шьет, присматривается к отслужившим свой век обиходным вещам, чтобы приспособить для своих целей, дать им вторую жизнь. Только охотник, конечно же, мог придумать такой экипаж, как мой старый приятель, когда я был еще подростком, ныне покойный Василий Яковлевич. Помнивший еще великокопнейскую охоту, где он был мальчишкой на побегушках у доезжачего, посвятивший всю дальнейшую долгую жизнь охоте, он был последним из тех, кто в людном воронежском селе ухитрялся строить на ней свой скудноватый достаток. Приобретая в совхозе списанную лошадь, он приспособил для нее необыкновенную повозку — установленную на две пары колес лодку-плоскодонку. Сидя в ней, подвезжал к болотам, лошадь треножил и отпускал пастись на длинном чомбуре, а лодку таскивал на воду. Закре-

пить передок на стальном сердечнике, как это делается на телеге, он не мог — пробивать посудину нельзя, она перестанет быть лодкой — укрепил дощаник нашитыми планками и, случалось, где-нибудь на колдобинах колеса выскакивали из-под него. Хозяин оставался сидеть в лодке, а лошадь с передними колесами уходила пока хватало вожей. Чудачество старого охотника вызывало нестоимые шуточки и байки, но он не обращал на них ни малейшего внимания, пусть позубоскалят кому хочется, у него было свое дело, любимое... Соседи брали в хозяйстве для уборки огородов телеги и ходки, а Василий Яковлевич так и возил в своем дощанике и мешки с картошкой, и тыквы...

Дом, принадлежащий охотнику, особенно тесно связан с природой, с временами года, с сезонными изменениями погоды. Десятки невидимых нитей тянутся от него к тем излюбленным местам, которые охотник изучил до мелочей, они являются продолжением непосредственно отведенного ему пространства, занимаемого его домом, подворьем, огородом. Дыхание этих мест достигает его дома, создает в нем благодатную атмосферу родства с окружающим миром, обстановку особой полноты жизнелюбия и душевного здоровья. Настоящий охотник — хозяин не только своего дома, он хозяин и той части земли, где охотится, того простора, к которому прирос душой страстно и кровно, и трудно найти более влюбленного, чем он, в свои «палестины» человека. Именно поэтому настоящий охотник с истинно хозяйской гордостью и удовлетворением так любит «попотчевать» своими угодами гостя — если, конечно, почувствует в нем близкого по складу человека, — и радость гостя отзовется двойной радостью в его душе.

Древнейшее на земле занятие — охота издавна хранит свои приметы, обычаи и традиции, которые придают домашнему укладу особую прелесть и своеобразие, теплоту и уют. Охота, помимо духовной ее стороны, расширяет область разумного и бережливого использования даров земли, на богатстве которой строит свое благополучие все человечество, охота одевает человека, разнообразит и обогащает его стол. Известно, что мясо домашних животных, как и чем бы их ни кормили, не содержит многие химические элементы, включая редкоземельные, которые необходимы человеку и находятся только в мясе дичи. Да и вообще, можно сказать, что благодаря именно охоте человек стал таким, как сейчас: научившись охотиться, став плотоядным, он получил возможность потреблять высококалорийную пищу, концентрат белков и жиров, это позволило при небольшом ее объеме иметь «топливо» и энергию

в количестве, достаточном для питания мозга, творческой и физической работы — в противном случае человеку пришлось бы таскать огромный живот для размещения в нем пищеварительного аппарата по переработке объемистой растительной еды.

Прекрасно, если охота увлечет всю семью и станет общим для дома занятием, включая и женскую его половину. Совсем не обязательно, чтобы все члены семьи обзавелись ружьями и вступили в общество охотников — такое не исключается, но этот случай все-таки особый, и рассчитывать на него, как на явление обычное, не приходится. Но если охотник хотя бы иногда возьмет с собой на охоту жену или детей, особенно если это мальчишки, — домашние получают представление о красоте его увлечения и поймут, почему он, отвергая многие соблазнительные виды отдыха и развлечений, отдает время охоте. Они будут лучше знать, где и как происходит действие, именуемое охотой,

увидят в работе собак и по-иному, с большей теплотой и уважением, будут относиться к ним, как к мастерам своего дела и беззаветным помощникам. Конечно, не всякая охота годится для таких семейных вылазок. Вытапывание уток, эта «плебейская» и тяжелая охота, когда приходится по пояс в воде месить под жарким августовским солнцем болота, запинаясь о подводные корчи и кочки — такое «угощение» будет не по силам ни жене, ни даже мальчишкам, такая охота не для них. Или длительное тропление русака, которое может показаться им нудным — тем более, что следовать им придется поодаль, чтобы не идти гуртом по следу, и это лишит их возможности ощутить прелесть разгадывания заячьих хитростей.

Но почему бы не взять своих домашних на тетеревиный ток! Или не послушать гончих на черной тропе! Не пригласить на охоту с легашом по болотной дичи или на тягу!

Сочувственное отношение членов семьи к интересам, которыми живет охотник, их соучастие, даже пусть не совсем прямое и явное, в охотничьих делах еще теснее сближит семью, придаст домашней обстановке самобытный колорит, привнесет в дом особый уют.

И напротив, это несчастье для охотника, когда жена осуждает его увлечение — чаще всего по незнанию его, просто потому, что не понимает охоты, далека от нее, когда недовольно ворчит из-за его долгих отлучек, когда его трофеи вызывают у нее пренебрежительное или брезгливое раздражение, очень обидное для добытчика. Тогда охота может служить причиной раздоров в семье, она теряет свою прелесть, а оставшийся наедине со своей страстью охотник обиженно чувствует себя в семье полуизгоем.

И тогда я не решился бы назвать такое жилище «домом, где живет охотник» — в этом доме он только квартирант.

Профессор В. Е. Флинт в своем рабочем кабинете



ДАЛЬШЕ... ЭКОЛОГИЧЕСКАЯ ПУСТЫНЯ

Река читательских посланий, предложений и откликов, непрестанно текущая в адрес редакции, слагается из множества речек и ручейков. Одни из них со временем мелеют и пересыхают, другие же становятся шире и полноводнее и невольно обращают на себя внимание редактора отдела писем.

В последнюю пору в этом потоке явно преобладают две темы. Авторы одних писем резко критикуют руководителей охотничьего хозяйства за непомерно возросшие цены на лицензии и путевки, вступительные и членские взносы и прочие законные, не совсем законные и зачастую совсем незаконные поборы — не столько за услуги, сколько за полное отсутствие таковых.

В других же эпистолах, количество которых значительно выросло в этом году, читатели сообщают о беспрецедентном разгуле браконьерства, варварских вторжениях на территорию заповедников, уничтожении «обитателей» Красных и Зеленых Книг природы.

И все это — следствие развала и деморализации властных структур государства, когда районные власти не подчиняются областным, областные — республиканским, последние — феде-

ральным, а в результате мы видим вопиющий произвол местных князьков, безынициативность, попустительство, а иногда и полнейшую бездеятельность правоохранительных органов.

В ранний романтический период эпохи перестройки мы с мазохистской страстью разряжали годами копившийся критический потенциал, яростно критиковали властные структуры за недостаточное внимание к проблемам экологии. Но только теперь мы увидели, что такое истинный грабеж, разрушение и истребление природы.

Когда-нибудь годы до начала 90-х истории будут вспоминать как эру больших достижений в охране живых природных ресурсов. Несмотря на все изъязны и пороки природоохранительного движения, всю справедливость критики в его адрес, у нас были спасены от гибели и восстановлены соболь, лось, речной бобр, пятнистый олень, сайгак, гренландский тюлень, уссурийский тигр, байкальская нерпа, калан, морж, серый и гренландский кит и другие виды млекопитающих. Развивалась и укреплялась сеть особо охраняемых природных территорий — заповедников, заказников, национальных парков. Гремели и вызывали всеобщий интерес далеко не бесполез-

ные дискуссии вокруг Байкала и других особо ценных природных комплексов... Впечатление такое, что все это кануло в Лету.

За последние две тысячи лет с территории нашей страны сгинуло около 10 форм (видов и подвидов) млекопитающих и среди них — стеллерова корова, лошадь Пржевальского, персидский лев, дикий верблюд, европейская дикая лошадь — тарпан, первобытный бык — тур, последний экземпляр которого был убит в 1627 году. Если в ближайшие годы не удастся остановить вакханалию уничтожения природы, то многое из того, что было спасено трудом нескольких поколений охотников и зоологов, может быть утрачено навсегда — потеря окажутся большими, чем за два предыдущих тысячелетия, и наши Красные Книги действительно превратятся в «похоронные книги», как их однажды назвал академик Д. С. Лихачев.

В первом номере журнала за этот год была помещена подборка читательских писем с критикой состояния дел в охотничьем хозяйстве под названием «Прощай, охота!» Для писем, публикуемых ниже, как бы сам собой напрашивается аналогичный девиз — «Прощай, природа!»

«КУПЛЮ ТИГРУ»

Побывал я как-то на нашем городском рынке (базаре). Кругом пестрели разнообразные шмотки, обувь, косметика и, конечно, водка и сигареты. Но тут внимание мое привлек молодой человек кавказской наружности, у которого на груди висело объявление: «Куплю тигру!» Странно! Исполон веков здесь продавали и покупали овец, свиней, курей, кроликов и прочую домашнюю живность. Но чтобы тигра! И хотя в наше время мало чему удивляешься, тем не менее — уссурийский тигр занесен в Красную книгу Международного союза охраны природы и Красную книгу РФ как редкий, исчезающий вид. Стало быть, отстрел и отлов этих зверей запрещается законом. Правда на Руси с давних пор бытует поговорка «закон что дышло». Издать-то его недолго, а сделать так, чтобы он работал, действовал на практике, удается не всегда. Но вернемся к тиграм.

В 30—40-х годах вид этот был, как говорится, на грани исчезновения.

Может десяток-другой хищников скрывался в непроходимых, таежных дебрях — не больше. Однако уссурийскому тигру, в отличие от его туранского собрата, который у нас был уничтожен полностью, можно сказать, повезло. В 30-х годах были образованы Сихотэ-Алинский и Судзукхинский заповедники. Благодаря строгому заповедному режиму в отрогах Сихотэ-Алиня, тигр сохранился. В 70—80-е годы специалисты отметили заметный рост численности этого хищника. К примеру, в Лазовском заповеднике (бывший Судзукхинский) по данным учета в 1975 г. было около 3—4 особей. Через 10 лет численность их удвоилась, а к концу 1989 г. уже насчитывалось до 12—13 особей.

Значительно возросла численность полосатых кошек и на необрабатываемой территории. Но здесь мнения ученых разделились: некоторые считали, что их около 500, другие утверждали, что не более 300 особей.

В последние годы активизировалась работа зарубежных специалистов по

изучению уссурийского тигра. Летом в Лазовском заповеднике работали ученые из Японии. Они пытались с помощью фотоаппаратуры проследить некоторые моменты жизни хищников. И им это нелегко удавалось. Но воры похитили дорогостоящую аппаратуру и разрушили часть устройства. В местной газете было опубликовано обращение к жителям поселка Преображение с просьбой вернуть аппаратуру для продолжения работы. Но после этой публикации были украдены и последние, что еще оставались, фотоаппараты. Эх, люди! Стыдно нам было перед зарубежными учеными.

Нечто подобное случилось и в Сихотэ-Алинском заповеднике. Там работал американский ученый, который с помощью специальных радиопередатчиков следил за передвижениями отмеченных тигров. Но вот один из тигров что-то долго задержался на месте. Проходит день, два, а он все не уходит. Решили посмотреть. На том месте, откуда шли сигналы, обнаружили следы

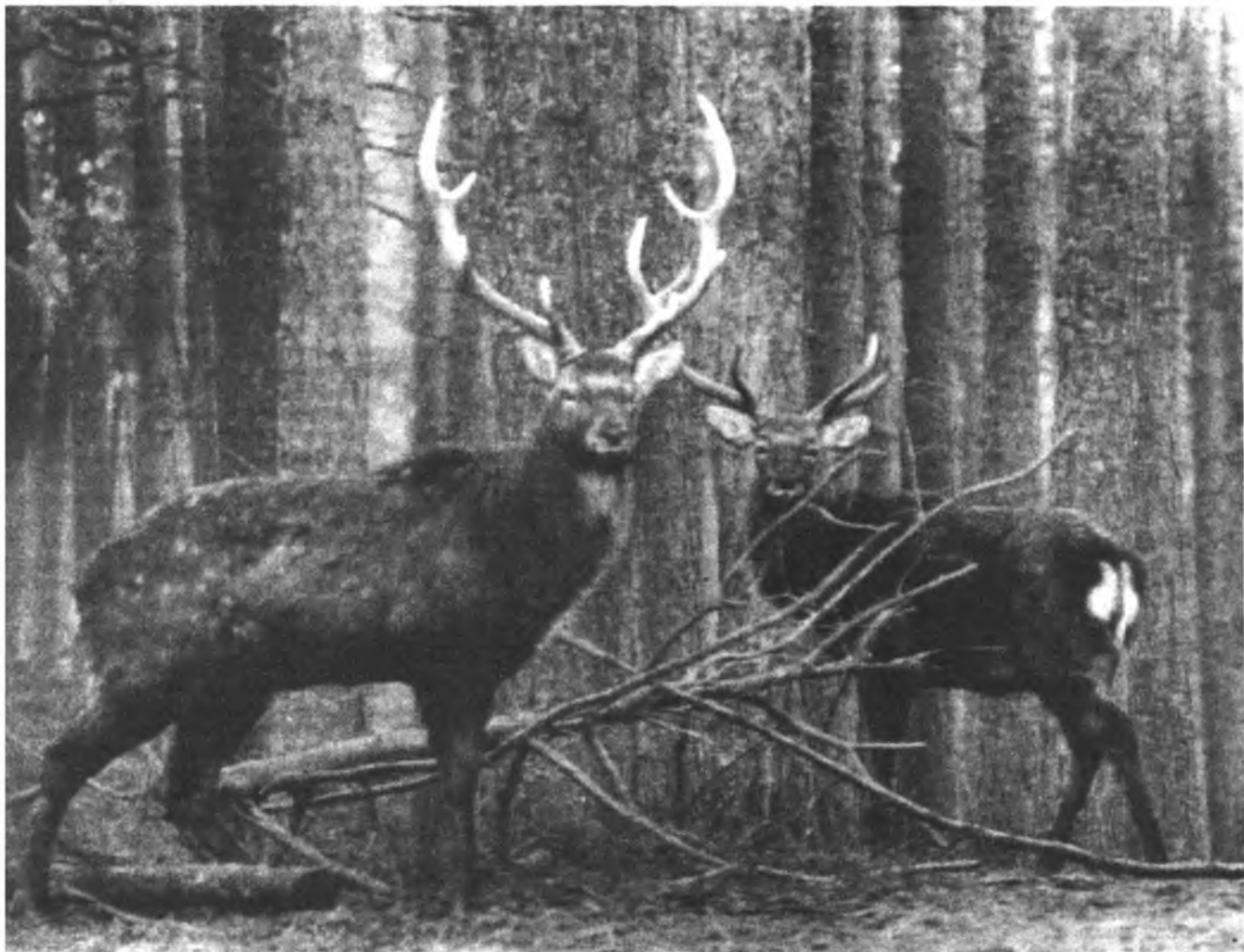

Пятнистые олени. Спасенные и восстановленные, они также могут оказаться на грани истребления

Фото А. Михайлова

браконьеров. Тигр был отстрелян и увезен, а ошейник с передатчиком брошен. Кстати, у этого тигра оказалось три маленьких детеныша.

В 1992 г., по мнению специалистов-тигрятников, в Лазовском районе было убито около двух десятков тигров. Сегодня это — весьма дорогостоящий товар. Цену на тушу тигра «черный рынок» довел до миллиона. В то же время по ныне действующим нормам ущерб за него выплачивается в сумме 3 тыс. руб. Смешно?! Да, смешно и грустно! Пытаются сотрудники заповедника усилить охрану, наказывать виновных, но те ведут себя подчас как настоящие бандиты: поджигают заповедный лес, грабят стационары и кордоны, разбивают окна, выламывают двери, обливают грязью стены, потолки, бьют посуду. Откуда у людей столько злобы, такая жадность и стремление к наживе? Отлученные от Бога души людские зачерствели, озлобились. Недоразвитый социализм сделал нас нищими — и материально, и духовно. Обещанный коммунизм

так и не появился, а ныне развивающийся капитализм порождает лишь жажду наживы, спекуляцию. И самой большой жертвой этой спекуляции оказалась наша природа.

Двадцать лет я работаю в Лозовском заповеднике, 17 из них — в должности директора, а до этого 5 лет работал начальником Рыбинспекции. И за все это время никак не был отмечен своим правительством. Зато браконьеры «отметили» меня булыжником по голове, после чего я пролежал в больнице четыре месяца. Обидно не только за себя. В Лозовском заповеднике некоторые люди работают уже по 30 лет. Пытались мы представить их к награждению медалью «За доблестный труд», но куда там! Всегда оказывалось что-то не так — то бланк неправильно оформлен, то заявление, то представление. Тяжба долго тянулась, пока терпение не лопнуло и плюнули мы на эту затею. Дело, конечно, не в награде. А в том, что правительство смотрит на дело охраны природы как на второ-

степенное, отсюда и отношение к людям.

Трещит и стонет Уссурийская тайга под мощными гусеницами японских бульдозеров и лесовозов, а депутаты и администраторы делят власть и руководящие кресла. В наших лесах хозяйничают китайцы, корейцы, кубинцы. Не оставляют без внимания и новоспеченные бизнесмены, мафиозные дельцы и чернорыночные проходимцы. В газетах пестрят объявления: «Продаю желчь, панты, женьшень». А ведь это лицензионное сырье и добывается по специальному разрешению, сдается только в специализированные хозяйства и частное лицо не может ими распорядиться. Я уже, наверное, не удивлюсь, если увижу вскоре объявления: «Продаю заповедник!»

Директор Лазовского заповедника
В. ХРАМЦОВ

КОЗЫ ПАДАЮТ С НЕБА

Два года назад в районе г. Спаска, а точнее в Приханкайской низменности (заказник) с милицейского вертолета К-26 открыто и нагло велась браконьерская охота на диких коз. Настреляв их полный вертолет, воздушные браконьеры полетели на дозуправку в аэропорт г. Спасск-Дальнего. Когда они пролетали над городом, произошел казус: на глазах у жителей из вертолета... выпала коза. Она упала возле территории какого-то предприятия. Сделав круг и заметив место падения, вертолет улетел Двое рабочих, подобрав козу, хотели перенести ее на территорию предприятия, но не тут-то было. Возле них остановился жигуленок, из него вышли два человека, показали «корочки» сотрудника милиции и охраны природы. «Это наша коза,— сказали они.— Мы ее потеряли с вертолета». Такую наглость, наверное, не смог бы себе позволить даже Остап Бендер. А через неделю в местной газете «Маяк» появилась статья с описанием этого случая под заголовком «Козы падают с неба!»

Местная охрана природы под руководством П. В. Заболотного провела расследование этого наглого браконьерства. Узнали в аэропорту бортовой номер вертолета и кому он принадлежит. Все документы по расследованию были переданы в г. Владивосток в краевую прокуратуру. Кстати, в ту самую, где несет свою службу наш депутат С. Горячева.

И вот прошло два года. Недавно я встретился с председателем охраны природы П. В. Заболотным. Вот, что он мне рассказал: «Вертолет принадлежит краевому управлению ВД и все браконьеры, соответственно, «крутые ребята». В общем, они сумели доказать, что в то время вертолет по техническим причинам летать не мог. А то, что видел весь город, в котором 60 тыс. жителей, так это не так уж и важно. Корочке говоря, замляли».

Думаю, что выражу мнение большинства охотников, если скажу, что законы существуют только для простых охотников — для тех, кто ходит и ползает, а вот для тех, кто летает...»

В. УТКИН

Приморский край

НИ ОДНОЙ НЕ РАЗРЫТОЙ НОРЫ!

Я живу в самой глубинке России, точнее, в глуши Тамбовских лесов, где когда-то водилось видимо-невидимо разной водоплавающей, боровой и прочей дичи. Были здесь также зайцы и лисицы, барсуки и енотовидные собаки. А лоси и кабаны бродили стадами по опушкам леса, картофельным и кукурузным полям.

Выйдешь, бывало, зимой в поле — все в заячьих и лисьих тропах. А если возвращаешься вечером из леса при луне, то можно было увидеть играю-

щих лисят. Магазины заготконторы завалены были мехами по мизерным ценам, ибо дичи всякой было навалом.

Но сейчас (это в наших охотничьих краях!) даже заяц стал дефицитом, не говоря уже о крупном звере. В результате неадекватности и нерадивости, а то и прямого попустительства местных властей, все и вся буквально истреблено. Но особый урон нашей фауне наносит браконьерская охота с нормными собаками, когда безжалостно уничтожаются норы зверей. Под предлогом натаски собак всю зиму — в пургу и в оттепель, роют норы (колодцы), иногда забивают и отрывают в городище преследуемого зверя. Таких примеров по области тысячи. В результате норы процентов на 90 оказываются изрытыми опустошенными этими варварами ХХ века.

Сколько раз мы пытались урезонить неугомонных «охотничков», мол, зачем же рубить дерево из-за одного плода. Но уговоры эти ни к чему не приводят. «Если не я, то кто-то другой это сделает», — отвечают они. Власти, конечно, нет никакой. Подействовать на них, наверно, может только очень большой штраф.

А. УГОЛ
Томская обл.

КТО ЗАЩИТИТ ЗВЕРЯ?

Я глубоко возмущен действиями, а вернее бездействием, правоохранительных органов Могилевской области по раскрытию преступлений, связанных с браконьерством. Если так пойдет дело дальше, то охотугодья скоро будут пустыми, так как здесь днем и ночью орудуют браконьеры. За двадцать лет работы в ЛОХ было много всего, но что сейчас творится — уму непостижимо!

16 февраля 1992 г. браконьеры Шадрин Б. Н. и Жиркевич С. А. отстреляли лося из-под гончей, мной был направлен протокол в Чериковский лесхоз, затем в Чериковский РОВД. Возбудили уголовное дело, а потом закрыли его, не проводя следствия. Участкового, который пытался вывести браконьеров на чистую воду, от должности отстранили, а ответа до сих пор нет. Браконьеры по-прежнему разгуливают в охотугодьях.

25 января 1992 г. группой браконьеров с г. Чаусы отстреляны два кабана. Мной были задержаны четыре человека из этой группы в момент отстрела, протоколы направлены в РОВД г. Чаусы — и то же самое. Следствия не проводилось и ответа до сих пор нет. Так кто же защитит зверя? Кто привлечет виновных к ответу? Охотхозяйства брошены на произвол судьбы. О них вспоминают в верхах только в момент дележки лицензий на отстрел дичи.

Честно говоря, на вашу помощь я тоже уже не надеюсь!

ЧИРИКОВ
Могилевская обл.

ГИБНУТ ЛЕСА

Если бы вы знали, что у нас творится на Дальнем Востоке, во что превратили Раздоленское охотхозяйство?! Я ведь не против строительства дач, я против массовой гибели леса. Это трудно описать, это надо видеть! Куда мы катимся? Какая-то чумная бабка написала в газету о том, как бы привлечь к уголовке деда, торгующего лианами лимонника на базаре. А здесь кого надо привлекать? Когда-то в этом хозяйстве водились кабан, изюбрь, косуля, барсук, енот, заяц двух видов, лиса двух видов, фазан, рябчик. Весной прилетала водоплавающая дичь. Все разорено, разграблено! Не лучше дела идут и в Артемовском охотхозяйстве, это рядом — за железной дорогой. Эти два хозяйства гибнут в прямом смысле, я ничуть не преувеличиваю, заявляю это как бывший лесник, охотник со стажем более 30 лет.

В. МАКАРОВ
г. Владивосток

ДОРОЖЕ ОХОТА — БОЛЬШЕ БРАКОНЬЕРСТВА

Вот вы часто пишете, за что наказывают охотника, но мне ни разу не довелось прочитать, почему честный, дисциплинированный охотник идет на нарушение правил охоты.

Цены на охотничий провиант и снаряжение растут так, что не успеваешь следить, а ежегодный взнос повысили настолько, что в голове не укладывается. Когда я спросил у председателя охотколлектива, с чем это связано, он ответил, что с повышением цен. Только не понятно, на что повысились цены — на жизнь охотинспекции? А что они сделали для умножения охотничьей фауны?

Мне только жалко природу, которая уничтожается без жалости. И уничтожают ее подчас самые рядовые охотники, потому что чем выше будут цены за охотпользование, тем больше охотники будут уничтожать зверя, чтобы хоть как-то компенсировать все моральные и материальные затраты.

Б. АРДАШЕВ
Томская обл.

РАЗВЯЗАЛИ РУКИ ХАПУГАМ

Охотхозяйства разделились на удельные княжества и каждый князь завел свои уставы, придумал свои способы, как больше содрать денег. Кто-то придумал взимать деньги за «неотработку». Этот «почин» с легкой руки понравился всем и начали драть со всех, пользуешься ты благами или нет. Уже немного осталось в обществах охотников-пенсионеров, они просто забыты поборами и наглостью системы. Многие побросали охоту, сетуя на жизнь, молодые почти все встали на тропу браконьерства. В угодьях не стало постороннего глаза, идет разбой и произвол. Выбив из угодий честно-

го охотника, развязали руки хапугам, увеличив браконьерство. Неужели все ослепли и не видят истины?!

О. КУРГАНОВ
г. Иваново

РАНЬШЕ ТАКОГО НЕ БЫЛО

Ярославское областное общество охотников и рыболовов объявило на 1993 г. 2000 тыс. руб. за право охоты. Это же настоящий грабеж подавляющей части истинных любителей и хранителей природы. Ведь всего-то 6—8 раз бывает охотник в угодьях и редко, кто из нас принесет зайца, утку или рябчика. Всем известно, что прилегающие к зеленой зоне на 50 и более километров угодья пусты.

10 лет назад в наших лесах можно было встретить стада лосей, кабанов, в изобилии были зайцы, глухари и другая дичь. Ныне же, караул, все уничтожено! Подкорм плохой, нет солонцов. Ни одна вышестоящая инстанция не интересуется экологическим состоянием угодий. Как же воздействовать на людей, творящих этот беспредел?

В ближних и отдаленных угодьях появились садоводческие товарищества — от 100 до 300 дачных участков. На этой территории варварски уничтожается лес и все живое в нем. В большинстве охотколлективов существуют привилегированные бригады охотников — в тайне, тесном единении, без какого-либо отчета перед общественностью.

Мы, старые охотники, ветераны войны, очень встревожены таким положением в Нечерноземье и полнейшей безнаказанностью браконьеров. Право на охоту должен иметь истинный ее любитель. Охотничий коллектив нужно создавать советом старейшин, они же и должны определять плату за право охоты. Драть же с нас три шкуры за опустевшие угодья, чтобы кормить бездельников, это просто безобразие!

С. ВЕЖНЕВ
г. Рыбинск

КОСУЛЬ УНИЧТОЖАЮТ ЯМАМИ

Мне 14 лет, я очень люблю при-

помещенная выше подборка писем настолько красноречива, что говорит сама за себя. К ней нечего добавить. Это еще один тревожнейший удар экологического набата: не пора ли остановиться!

роду и охоту. Хочу рассказать вам, что творят безумные люди с животными. У нас на территории Грачевки имелось примерно 25 косуль, теперь их осталось не более 10. Их безжалостно уничтожают браконьеры. Осенью прошлого года наши сельские жители обнаружили три мертвые косули. А при охоте на уток со своим

Все, что еще осталось в нашей стране честного и благородного, думающего не о собственном кармане, а прежде всего о благе народа и государства — эти святые для каждого порядочного человека понятия

дядей я сам нашел в одной из вырытых ям мертвого самца косули. Почему люди так жестоки? Известно ведь, что охота с ямами запрещена.

С. ИЛЮХИН
Оренбургская обл.

не удастся опорочить никому и никогда, — должно положить конец беспределу и встать на защиту природы.

Отступать некуда, дальше — экологическая пустыня.



Если не прекратить варварское браконьерство, то тигр вскоре станет «обитателем» «Похоронной Книжки»

Фото В. Животченко



ПИРОКАТЕХИН
предприятиям меховой и кожевенной промышленности, химчисткам. Мужские головные уборы из меха (производства ф-ки «Тысменица», г. Иваново-Франковск).

Телефон: (095) 204-18-59



ПЕРВЫЕ ДВИЖЕНИЯ ДУШИ

Охотничьи хозяйства — это как бы живые клетки, элементарные элементы того большого и сложного организма, который называют охотничьим хозяйством страны.

Когда клетка здорова и жизнеспособна, то и весь организм здоров и благополучен. Если охотничьи хозяйства организованы разумно, если они прочно стоят на ногах, то и все охотничье дело крепнет и процветает.

К сожалению, многие хозяйства живы только в нашем воображении в виде некоего пространства на карте, очерченного условными границами. В них не найти охотничьих баз и домов охотника, нет охотничьих собак, подсадных уток, флажков для охоты на волков и лисиц, не соблюдаются охотничьи ритуалы, нет егерей, способных мало-мальски профессионально организовать и провести охоту — словом, в них отсутствует все то, что должно присутствовать, что именуют культурой охоты и что только и дает право «охотнику» называться хозяйством.

Многое, а иногда и почти все из того, что необходимо охотнику, он мог бы получать в охотничьих хозяйствах. Остальное же — лишь надстройка, иногда, правда, необходимая, бывает излишняя, а зачастую даже нарушающая работу хозяйства.

Вот почему мы давно планировали побеседовать с руководителем одной из таких реально существующих «клеток» и свой выбор остановили на директоре Талдомского хозяйства Московской области Владимире Егоровиче Агашкове, семь лет работающего в этой должности и накопившего нема-

— Владимир Егорович! Я глубоко благодарен Вам за то, что Вы любезно согласились ответить на мои вопросы. Расскажите, пожалуйста, немного о своих истоках. Как Вы стали охотником? Что привело Вас в кресло директора Талдомского охотничьего хозяйства!

— Поставленные Вами вопросы возвращают меня в те, теперь уже бесконечно далекие, времена моего детства, поднимают в душе массу воспоминаний о пройденном жизненном пути.



Владимир Егорович Агашков

лый опыт в организации хозяйства и охоты.

Владимир Егорович родился в 1925 г. в старинном сибирском селе Урываево. И здесь — как следует из его рассказа — «среди сибиряков, отличных стрелков, заядлых охотников и рыбаков, среди гордых, добрых сердцем, душой и нравами крестьян» — прошли его ранние годы.

А дальше — почти как у всех молодых поселен его поколения: учеба в школе, с малых лет — работа в колхозе, затем — война.

В 1942 г. — призван в армию, с 1944 г. — фронты Великой Отечественной: Волховский, Калининский, Ленинградский, 2-й Прибалтийский. Участвовал в прорыве ленинградской блокады, освобождал города Новгород, Чудов, Старую Руссу, Дно, Поршков, Пушкин-

В памяти всплывают самые ранние впечатления, яркие картины жизни среди очаровательной природы сибирской волницы, величавого ландшафта древнего Алтая.

Ленточные боры с вековыми соснами и воздухом, напоминающим бальзам, клюквенные согры (болота), непролазные дебри, многоголосье пернатых обитателей, медвежий рев, стоны сохатых, знобящий вой волчьих стай — все это тоже воспоминания моих ранних лет.

Отец мой, Егор Максимович, был

ские Горы. В 1944 г. — тяжелейшее ранение. Госпиталь. Возвращение на Родину.

И снова — колхозный труд, потом — учеба в сельхозтехникуме, затем — в Тимирязевке. С 1958 г. по 1980 г. — работа в сельском хозяйстве Дмитровского и Талдомского районов Подмосковья.

Последние семь лет, как мы уже упоминали, — директор Талдомского хозяйства, охотничьи угодья которого располагаются и в пойме реки Дубны.

Дубна с ее некогда раздольем и буйным половодьем, со множеством пролетной водоплавающей дичи осталась в моей памяти со студенческих лет. Забылись не редкие в то время происшествия и приключения, встречи со многими людьми, но, видимо, на всю жизнь запомнились названия здешних деревень — Нушлалы, Окаево, Самотовино, проселок от Константинова до Дубны — восемнадцать километров на своих двоих, и одно воинству волшебное раннее утро, когда мы пробирались в лодке по реке сквозь тальниковые заросли к охотничьим шалашам, а вокруг и рядом, и прямо над нашими головами гремели и рокотали соловьиные «дробь» и «раскаты», все эти неповторимые «пулякания», «кльканы», «лешевы дудки», «кукушкины перелеты» и «юлинные стукотни».

Возможно, что именно с этого утра ощущение «божественного великолепия мира» не оставляет меня вот уже более сорока лет.

Иногда посещая талдомские урочища и сейчас, я не однажды был тронут тем, с каким уважением говорит Владимир Егорович о своих сослуживцах, особенно о егерях, как радуется их умению достойно организовать дело.

Есть одно иезуитское изречение: бойся первых движений души — они могут быть хорошими. Владимир Егорович этого не боится. Все движения его души проникнуты стремлением к справедливости. Главная его забота — защитить и спасти то, что еще осталось от былого величия Берендева царства, от дикой и свободной природы не «спрямленной», некогда живой Дубны.

О. ГУСЕВ

страстным охотником-следопытом. Все свободное время он проводил на природе с ружьем, в совершенстве знал повадки и хитрости зверей и птиц, владел приемами многих охот. Всегда держал двух-трех борзых собак, очень любил эту охоту. Держали мы также лаек и легавых.

С малых лет отец брал меня на утиную охоту. От комаров не было никакого спасу, но я мужественно терпел и переносил все это. С замиранием сердца, до глухоты в ушах, сидел в камышах на вечерней или

утренней зорьке, ожидая свиста утиных стай. Проклинал разбойниц-сов, что словно призраки парили над зарослями камыша и распугивали уток.

Первый выстрел по уткам я сделал с разрешения отца примерно в 7—8-ми летнем возрасте. И с тех пор не разлучался с ружьем. Самостоятельно стал охотиться с 12-ти лет. Мой отец и дядя Афоня — его младший брат — привили мне любовь к охоте, научили любить, беречь и понимать природу во всем ее многообразии.

Вот, видимо, почему природа и охота навсегда вошли в мою жизнь, а организация рационального хозяйства и, следовательно, охрана природы в последние годы стали моими профессиональными обязанностями.

— Каковы основные особенности природных условий Талдомского района! Чем они отличаются от таковых в других, смежных, районах Московской области! Каким фондом охотничьих угодий располагает ваше хозяйство!

— Талдомский район, как Вы знаете, расположен на «крайнем севере» Московской области. На севере, востоке и западе он граничит с Калининской областью, на юге — с Дмитровским и Сергиев-Посадскими районами Московской области. На территории района два охотничьих хозяйства. В западной его части — Темповское (общества «Динамо»), площадью в 22 тысячи гектаров; вся же остальная территория, 114 тысяч гектаров, — угодья нашего Талдомского хозяйства. У нас 50 тысяч гектаров лесных угодий, 60 тысяч — болотных и полевых, 130 гектаров — водных.

Леса покрывают около 40 % нашей территории. В основном, это еловососновые леса и сложные боры. Заболоченные равнины покрыты хвойнолиственными лесами и зарослями кустарников с богатым травяным покровом. По территории хозяйства протекает река Дубна, образуя обширную болотистую пойму. Здесь много клюквенных болот, брусничников. Многочисленные протоки, старицы (бочаги), непролазные камышевые заросли, черноольховые топи — вот что такое пойма реки Дубны.

Говоря о природных особенностях хозяйства, нельзя не отметить то, что весна у нас, как правило, запаздывает на одну-две недели по сравнению с южными районами Московской области, да и осень излишне поспешно приходит к нам. Отсюда вывод: открывать весеннюю охоту здесь нужно в более поздние сроки.

Вторая особенность нашей охоты — ее трудоемкость по сравнению с охотой в других местах. Труднопроходимые закочкаренные и заболоченные лесные и кустарниковые массивы, глубокий снежный покров создают дополнительные трудности для охотника, требуют от него большей отдачи сил, старания, сноровки, выносли-

вости и умения. Надо быть дельным охотником-следопытом, чтобы добыть у нас желанный трофей — зверя или птицу. Но ведь в этом и вся прелесть охоты. Не так ли?

— Много ли гостей приезжает к Вам на охоту из Москвы и сколько охотников зарегистрировано в вашем районном обществе! Как складываются взаимоотношения руководства районного общества и администрации Талдомского хозяйства с правлением Московского областного общества охотников и рыболовов!

— Наше общество объединяет в своих рядах 1200 охотников и более 100 рыболовов. Несмотря на увеличение стоимости вступительных и членских взносов, приток молодежи к нам не уменьшается. Не последнее место здесь занимает то, что наше Правление в основу своей работы положило заботу о нуждах и запросах членов общества. На первом месте у нас — рядовой охотник. Мы устранили дискриминацию и надуманные ограничения прав охотников. Я имею в виду запреты на посещение рядовыми охотниками элитарных охотничьих мест, таких как «Золотая Вешка» и других. Теперь и для местного охотника и для москвича вне зависимости от их ранга и положения доступен любой уголок хозяйства, кроме, конечно, производственного участка.

Настало время коренного пересмотра правил охоты в сторону раскрепощения охотника, расширения его прав и возможностей. Насколько нам позволяют возможности, ежегодно освобождаем от уплаты за путевки значительную часть активных и нуждающихся в помощи охотников. Есть намерение в будущем всем охотникам путевки выдавать бесплатно. Ведь нельзя же беспредельно обдирать их. На этом свое благополучие не построишь, проблем хозяйства не решишь. Наш девиз повторяю: все для охотника.

Теперь об охотниках-москвичах. Мы работаем в тесном контакте с обществом охотников Северного округа Москвы. Председатель общества — Борис Петрович Гогаев и его Правление с пониманием относятся к нашим проблемам, оказывают нам финансовую помощь. Охотники этого округа помогают нам в проведении биотехнических мероприятий, в борьбе с браконьерством, ремонтируют охотничьи базы, заготавливают для них топливо. У нас десять охотничьих баз, где можно разместить одновременно 120 человек. Базы никогда не пустуют. Ведь к нам приезжают не только из Северного округа, но и со всей Москвы. За год у нас охотятся около 14 тысяч москвичей.

В последнее время в некоторых обществах муссируется вопрос о том, а нужно ли нам вообще областное общество охотников? Скажу однозначно: необходимо. Горячие головы не

перестают взывать к районному «суверенитету», отделению от Москвы. Такие настроения считаю глубоко ошибочными и очень вредными. Это приведет к полному развалу охотхозяйств и обществ на местах. Кому будет нужно наше хозяйство в районе? Чиновникам, депутатам, Малому Совету или РАПО? Лишь одного можно ожидать от местной власти — анархии и произвола в охотничьих делах.

Наши взаимоотношения с Москвой складываются по-деловому. Мы всегда ощущаем их заботу и получаем поддержку. Особенно хочу отметить роль председателя Московского общества Ивана Васильевича Величина. Его большой жизненный опыт, порядочность и принципиальность определяют и наши успехи.

Наше хозяйство в 1987 г. первым перешло на полный хозрасчет и самофинансирование. Хозяйство окрепло экономически, увеличились охотничьи ресурсы в угодьях, возросло поголовье охотничьих животных. Можно было бы еще улучшить нашу работу, если бы со стороны областного общества не было излишней регламентации нашей деятельности. Ведь что получается сейчас?

Вроде бы мы самостоятельны, а без МООиР нельзя сделать и шагу. Особенно в вопросах финансов. Установление заработной платы работникам охотхозяйства, извините, наша компетенция, а не МООиР. А МООиР не желает упускать это из рук. Утверждается смета расходов: для старшего егеря — 3500 руб., рабочего — 2500 руб. Ну как может прожить семья егеря или рабочего на эти деньги при теперешних «взбесившихся» ценах?

Только тогда будет истинный хозрасчет, когда хозяйство сможет самостоятельно решать эти вопросы, исходя из своих финансовых возможностей. И тогда, безусловно, повысятся и результаты нашей деятельности.

— Какие охоты и на каких зверей и птиц Вы можете предложить охотникам в вашем хозяйстве!

— У нас имеются все условия для многих охот. На зайца-беляка — с гончими, троплением, загоном.

На лося — загоном, с подхода на стону, с собаками.

На лисицу — с гончими, загоном, с флажками.

На вальдшнепа — на тяге и на осенних высыпках с легавой собакой.

На тетерева — на току и с легавой.

На водоплавающих — весной на селезней с подсадной уткой и на гусей, осенью — на пролете.

На болотную дичь — с легавой в летне-осенний сезон.

На глухаря — на току (лимитированный отстрел).

Наибольшей популярностью пользуются вальдшнепные тяги, на селезней — с подсадной, и на водоплавающую и боровую дичь (рябчик) — осенью. Ну и, конечно, охота на лося и кабана — это мечта большинства охотников. Эта охота при-

влекает не столько «продукцией», сколько возможностью приобщения к мужскому охотничьему братству, проверкой себя на выдержку и выносливость и даже, если хотите, мужества. Слабакам такая охота не по зубам. Нам известны случаи, когда горе-охотник, услышав приближение загонщиков, начинает покашливать, ломать ветки, чтобы только отпугнуть матерего вепря, избежать опасности. Конечно, такие случаи — исключение, но бывают же.

— Посещают ли ваши угодья охотники из-за рубежа? Если да, то что это дает хозяйству? Стоит ли организовывать и как следует организовать иностранный охотничий туризм, чтобы хозяйство получало пользу, и прибыль, а гости остались довольны?

— Иностранцы охотничий туризм у нас в последнее время набирает темпы. Правда, развивается он не столь бурно, сколько сумбурно: кто во что горазд. Появилось множество фирм и фирмочек, и действуют они зачастую браконьерскими методами: лишь бы урвать кусок пожирнее, а там — хоть потоп.

За три года мы приняли три команды иноземных охотников. Контракты заключили Росохотрыболовсоюз с фирмой «Германия» и МООиР с фирмой «Гоинт Ист» из Нидерландов. Контракты эти были настолько не совершенны, что поставили нас в очень двусмысленное и сложное положение.

Проводим охоту на копытных с немцами и австрийцами. На номера выставляем шесть взрослых лосей. Отстреливают всех шестерых. Хотя охотников предупредили, что больше трех лосей и трех кабанов стрелять нельзя. Нет лицензий. Когда же мы предъявили претензии, они, грубо говоря, ткнули нас носом в контракт. А в нем не было никаких ограничений на отстрел лосей, и мы остались, как говорится, при своем интересе.

Другим контрактом было предусмотрено отстрелять трех глухарей на току. Цена трофея — 700 ДМ. Охотник, ранивший птицу, платит 50 % стоимости трофея, а цена промаха не оговорена.

Первый день охоты — все мажут с 15 метров. Один глухарь явно ранен, почти свалился с дерева, но у земли выправился и тяжело утянул. Поиски его результатов не дали. Но когда при оформлении протокола мы попытались зафиксировать ранение птицы, гость возмутился: «А чем вы докажете, что я ее ранил, где кровь?». Снова конфликт, опять неприятности и упущенная выгода.

Ясно, что в случае промаха нужно оговорить плату не за ранение, что не всегда возможно доказать, а за произведенный выстрел (50 % стоимости трофея).

Зажатые жестокими тисками рыночных отношений, мы вынуждены как-то

решать свои финансовые проблемы и иностранный охотничий туризм может оказать в этом немалую помощь. Однако и здесь мы не должны выходить за пределы разумного. Это дело требует глубокого осмысления и постоянного совершенствования. В частности, контракты должны заключаться непосредственно с хозяйством. Мы видим роль Росохотрыболовсоюза и МООиР в том, чтобы помочь нам найти клиентов, своевременно обеспечить лицензиями, консультациями, оформлением документации, визовым обеспечением. И за все это мы могли бы отчислять положенные проценты. Пока же нам приходится довольствоваться жалкими крохами.

При Московском обществе охотников необходимо создать группу специалистов, которая должна заниматься подготовкой и проведением сафари в охотничьих хозяйствах области. Вопрос серьезный и решать его надо серьезно, а не так как сейчас — одна чехарда и неразбериха, все делается «с кондачка», некомпетентно, формально и безответственно.

— В Подмоскowie идет массовый «захват» земель под садовые, огородные и дачные участки. Это создает такие проблемы для местного населения, что губернатор области А. Тжиров вынужден был заявить о прекращении отвода земель под садовые участки для москвичей («Известия», 20 января 1993 г.). Экологов волнует и то, что это приводит к уничтожению кустарниковых зарослей, опушек лесов, болот и болотца — кормовых угодий для многих ценных животных. А как обстоят дела в Талдомском районе?

— Все это имеет место и у нас. «Съеживаются» и гибнут лучшие охотничьи угодья. Администрация района отводит земли под садовые участки на болотах и покрытых лесом неудобьях, среди зарослей кустарников, тем са-

мым создавая адские, невыносимые условия для горожанина. Ведь для окультуривания этих земель требуются колоссальные усилия, большие материальные, физические и моральные затраты. И самое главное, — этой вредной практикой мы уничтожаем природную среду, нарушаем экологическое равновесие, сокращаем растительные и животные ресурсы.

— Можно ли этого избежать? Каким путем?

— Да, очень просто. Вы же все прекрасно понимаете, господа чиновники! Посмотрите окрест, что творится в ваших вотчинах! Тысячи и тысячи гектаров пахотных земель, сенокосов вокруг некогда брошенных, «перспективных» деревень пустуют десятилетиями. Так и отдайте их людям, разместите на них садоводов-москвичей, возродите утраченные села, искупите свой грех перед предками, повинитесь. Не гоните людей в болотные топи, лесные крепи, не мучьте их ради ложных амбиций, не транжирьте национальное богатство — природу.

Вы загубили два наших лучших охотобхода: Вельские болота — Нушпальский обход и Власовские урочища — обход Власово. Все дачное строительство в этих местах размещено в лесной зоне. Уничтожен лес, проложена сеть мощных осушительных канав, загублены богатейшие кормовые угодья, уничтожена колония бобров в государственном бобровом заказнике, в панике бегут из этих мест лоси и кабаны. Пора прекратить эти безобразия!

— Мы услышали о том, что заказник «Журавлиная родина» хотят преобразовать в государственный заповедник. Ваше отношение к этой затее?

— С предложением о создании заповедника на землях заказника «Журавлиная родина» к местным властям

Егери Талдомского хозяйства у охотничьей базы «Станки»



обратилось Министерство экологии и природных ресурсов. Сделано это было в обход нас, с нами, как принято, никто не посоветовался. Мы же считаем это надуманным, ненужным делом. Что получается: вторгаемся в нетронутую природу, проводим мелиорацию, создаем совхоз «Северный» со всеми вытекающими для природы последствиями, делим этот болотный массив на три части. О каком заповеднике в таких условиях может идти речь? Сначала ликвидируйте совхоз (кстати, в него вложены сотни миллионов государственных рублей), а уж потом и создавайте заповедник.

Наше мнение таково: ныне существующий заказник «Журавлиная родина» вполне отвечает задаче сохранения Дубнинского болотного массива. Охрану заказника надежно осуществляют штатные работники нашего охотничьего хозяйства, органы внутренних дел и общество охотников. Лучше иметь настоящий, хороший заказник, чем поддельный, плохой заповедник — таково наше убеждение.

— Госстрах прекратил выплачивать премии за добытых волков. Целенаправленная борьба с волками ослаблена, а местами и вовсе прекращена. Газеты запестрели заголовками: «Волки полюбили Подмоскovie», «В Московской области резко увеличилось количество волков». В газете «Известия» сообщалось, что неблагоприятная обстановка сложилась и в вашем Талдомском районе («Известия», 26 января 1993 года). Нам самим пришлось видеть у вас многие лосиные следы на снегу в сопровождении волчьих. Что вы предпринимаете, чтобы ослабить волчий разбой!

— Проблемы волков у нас не существует, хотя этот вопрос нас очень волнует. Прекращение выплаты премий Госстрахом отрицательно сказалось на результатах борьбы с волками. Но не у нас. Увлечательная охота на волка у нас не только не ослаблена, но и год от года набирает силу, становится все активнее. Приведу данные по МООиР за 1992 год: из 35 добытых хищников 8 наших. За год мы добываем от 8 до 12 волков.

Сейчас, когда премии Госстраха отменены, мы выдаем за каждого добытого волка лицензию на отстрел кабана. В прошлом году наши охотники получили 8 таких разрешений. Так, что у наших волчатников есть стимул для истребления хищников.

В наших угодьях всего около 10 волков. Но и они могут уничтожить весь молодняк копытных. Поэтому мы создали 4 постоянные бригады волчатников, которые возглавляют опытные звероловы-егеря: А. М. Родионов, Е. М. Лебедев, В. Д. Белозеров и В. А. Иванов. Бригады имеют все необходимое для успешной охоты. Ко времени нашей беседы они уже добыли 4 волков.

— Что мешает вашей работе! В чем Вы видите основные цели и задачи Талдомского хозяйства! Каковы перспективы охоты и отдыха на охоте в вашем районе!

— Частично я уже ответил на эти вопросы. Сложностей в работе очень много. Но я не нытик по натуре и жаловаться не в моей привычке. Я считаю, что успех зависит только от нас самих. От нашей расторопности, деловитости, предприимчивости, если хотите, патриотизма. Да, именно так. Каждый работник хозяйства должен быть его патриотом, болеть за наше дело, проявлять инициативу, и тогда удача будет обеспечена. Все наши успехи я отношу на счет дружного коллектива штатных работников. И в первую очередь, егерского состава, а также их партнеров и помощников — руководство и охотников Северного округа Москвы. Особо хочу отметить работу старшего егеря охотбазы «Семеновская» Александра Михайловича Родионова. Он занял первое место по итогам работы в прошлом году. Его обход за короткое время стал образцовым. Он обеспечил хорошую кормовую базу для копытных, возделывает ремизы, построил хранилища для кормов, три вышки, около десяти полувышек, систематически ведет борьбу с браконьерами. В результате, в его угодьях резко возросла численность охотничьих животных. Да и все другие егеря у нас работают хорошо.

Наша главная задача — как можно более полно удовлетворять запросы наших гостей-охотников, защищать их права и интересы. Они всегда должны чувствовать: мы существуем и работаем для них, служим им.

— И все же у охотников всегда есть претензии к работе администрации хозяйства и прежде всего к егерскому составу. Какие притязания охотников к вашему хозяйству! И какие у вас к охотникам! Что бы Вы хотели пожелать охотникам, собирающимся побывать в ваших угодьях!

— Претензии к нам, конечно, бывают, без них не обойтись. Хотя мы и стараемся сделать все, чтобы их было как можно меньше. Претензии бывают разные: например, «Почему увеличиваете вступительные и членские взносы?». Но мы не в силах здесь что-либо изменить. Или такое: «Почему не разрешаете весеннюю охоту на Апсаревском участке заказника «Журавлиная родина»?», «Почему не обеспечиваете нас оружием, боеприпасами, охотничьим инвентарем?». Все, что в наших слабых силах, мы стараемся делать. Не так давно мы сумели достать для охотников более ста пар охотничьих лыж.

Бывают и такие претензии, устранение которых зависит от нас. Некоторые егеря предпринимают попытки ущемить интересы охотников, сбере-

гают для себя и друзей самые продуктивные охотничьи угодья. Особенно это проявляется при охоте на пушных зверей: куницу, норку, ондатру, енотку.

Иногда жалуются на грубость и невнимательность егеря, его появление в нетрезвом виде. Мы в корне пресекаем подобные безобразия, и таких егерей долго у себя не держим. Иногда егерь халатно относится к подготовке оклада на копытных, предпочитает гнать на авось, не умеет выставить зверя на стрелков.

Издавка на одну и ту же охотничью базу приезжают две, а то и три команды стрелков. Легко себе вообразить, что из этого получается. Но мы здесь ни при чем: все упреки должны адресоваться руководству МООиР. По этому поводу мы не раз объяснялись с Московским обществом и надеюсь, что больше такое не повторится.

Но и у нас есть немало претензий к охотникам. Прежде всего, это касается охотничьей этики, культуры поведения в угодьях и на базах. Конечно, большинство охотников ведет себя вполне достойно и примерно. Но есть и такие, от которых «волосы бегают по голове встревоженной ратью»: пьянствуют, по отношению к егерю держат себя вызывающе, не исполняют его указаний на охоте, конфликтуют с другими охотниками, портят инвентарь и постельные принадлежности. Не поверите: одеяла, простыни и полотенца разрезают на тряпки, бьют и ломают посуду, разводят непролазную грязь. Словом, по пословице: «не батькин дом — нагадил и вон». Таким «господам» не место в наших рядах.

И еще одна просьба-претензия. Дорогие мои охотники, — ну, научитесь хоть мало-маленько стрелять! Вот факты. Одна и та же команда на копытных иногда приезжает к нам по пять-шесть раз и все впустую. В нескольких метрах позорно «пуделяют» по лосям, не говоря уж о кабанах. И что в результате: мордуем зверя, снижаем результативность работы егеря, создаем дополнительный фактор беспокорства. Так стрелять — не годится!

— Владимир Егорович! Еще раз выражаю Вам глубокую признательность за Вашу беседу, желаю Вам и вашему хозяйству новых успехов. А что бы кроме меткой стрельбы Вы хотели пожелать охотникам, собирающимся побывать в ваших угодьях!

— Очень много и только хорошего: удачи на охоте и во всех делах, крепкого здоровья, любви к Подмоскovie. Помните: наша русская природа очень ранима, она требует заботы о себе в самой малости, в самых, казалось бы, мелочах. Посетите наши угодья! Вы почувствуете прилив новых жизненных сил, обогатитесь духовно, и вас снова потянет в наши края. Я в этом уверен. Мы ждем вас, дорогие друзья!

РОСОМАХА В СИБИРИ

А. ЗЫРЯНОВ

Фото Б. Наконечного



Все росомехи, обитающие в Евразии и Северной Америке, берут свое начало с нижнего плейстоцена и относятся к одному виду. В пределах

нашей страны выделяются два подвида: камчатская (северо-восточная) — светлоокрашенная форма и европейская (обыкновенная) — более темная.

Исследования последних лет (Новиков, 1981; Чернявский, 1984; Н. Линейцев, 1988) приводят к выводу, что по размерам черепа росомехи, живущие на Кольском полуострове, Таймыре и Чукотке, слабо различимы. На огромной территории бывшего СССР, возможно, существует только один подвид, поскольку статус камчатской росомехи также требует уточнения.

Наиболее заметные различия проявляются у росомех в окраске меха. Белые росомехи меха были известны на Камчатке еще со времен Крашенинникова. Обычная же расцветка сибирских росомех — от темно-бурого до светло-бурого, «седло-шляя» светло-желтая, иногда контрастно-рыжая, более широкая, почти сливающаяся с лопатками у восточных особей, среди которых нередко экземпляры со светлоокрашенными горловыми пятнами. Мех длинный и грубый, с водоотталкивающими свойствами.

Область распространения росомехи в течение последних столетий сокращалась, особенно в Европе. На крайнем западе граница ареала отодвинулась к северу более чем на тысячу километров. Зверь постепенно исчез на Украине, в Белоруссии, Прибалтике (Кириков, 1952; Гептнер и др., 1967; Язан, 1974). В азиатской части материка северная оконечность его ареала проходит по государственной границе, охватывая не только тундры, но и арктические пустыни, включающие некоторые острова в Ледовитом океане. На крайнем северо-востоке фиксируется появление этого зверя на о. Врангеля с 1969 г. По мнению Б. В. Новикова (1981), росомеха живет здесь постоянно; Ф. Б. Чернявский (1984) считает, что зверь периодически заходит на остров по морскому льду. В горных тундрах Чукотки хищники бывают во все периоды года и размножаются.

На юге Сибири внешняя граница ареала мало изменилась, а на юго-западе Алтая, по-видимому, даже несколько расширилась. Во всяком случае, в 70-х годах здесь произошло увеличение численности росомехи вслед за появлением обилия копытных. Очевидно, из этого же очага росомеха изредка заходит в степь и полупустыню на десятки километров от ближайших лесных массивов (Слудский, 1953; Лобачев, 1982). В степных районах Хакасии и юга Краснодарского края этот зверь обычно не встречается, так же как в степях Западного и Восточного Забайкалья.

Территориальное размещение росомехи удобно проследить на примере Красноярского края, протянувшегося с юга на север на 3 тыс. км. Здесь сменяются почти все природные зоны, характерные для Сибири. В горной тайге Саян росомеха заселяет лесные биотопы со средней плотностью 0,2

особи на 100 км², наиболее многочисленной бывает она в подгольцовой зоне в местах обитания саянского северного оленя, либо в среднегорных, изобилующих маралами и кабаргой, лесах. В лесостепных районах редка. В подтаежных, сильно трансформированных деятельностью человека насаждениях одна россомаха приходится почти на 2 тыс. км². В южной, средней и северной тайге плотность ее популяций — одна особь на 500—1000 км². В тундрах и арктических пустынях этот наиболее крупный представитель кунцеобразных вновь становится редок. Пояс повышенного обилия россомах расположен в местах перехода северной тайги к лесотундре и также связан с распространением северных оленей. Особо выделяется здесь плато Путорана.

Несмотря на высокую экологическую пластичность россомах, позволяющую ей обитать в столь разнообразных биотопах, высокой численности она почти нигде не образует. Места относительного обилия вида можно перечислить буквально по пальцам. Все они расположены в труднодоступной, малолюдной местности и связаны либо с повышенной концентрацией копытных, либо с наличием другого обильного корма (берега нерестовых рек крайнего северо-востока).

Более детально обследовано Прибайкалье, Восточные и Западные Саяны, юго-восточная оконечность Западно-Сибирской равнины в границах Енисейского района.

К местам повышенной плотности (до двух особей на 100 км²) относится большая часть территории заповедника «Столбы», участок верхнего течения р. Она с притоками Арыг и Аргал (бассейн Абакана), а также заболоченная равнинная тайга по р. Сым. На отрезках авиамаршрутов, проложенных вблизи стад северного оленя («островная» сымская популяция), зарегистрировано 7 свежих россомахьих троп на 25 км, встречено 4 россомахи, 2 из них в 8 км одна от другой (Зырянов, 1976). В последние годы здесь появились волки, которые вместе с россомахами «пасут» оленей (нередко среди отстрелянных оленей встречаются животные с покусавшими на задних конечностях). Обычно за стадом в 30—40 голов идут 4—5 волков и 1—2 россомахи. За осенне-зимний промысловый сезон 1987/88 г. один охотник отловил на участке Догильдо-Чафам 7 россомах.

В «Столбах» россомаха посещает почти всю территорию, но заметно ее тяготение к местам обитания марала, зимние стаи которого вдвое превышают таковые у кабарги. Марал играет большую роль в питании россомахи, что подтверждается данными по анализу экскрементов и особенно по числу найденных жертв. На долю россомахи пришлось почти 50 % от количества маралов, ставших жертвами хищников

в заповеднике «Столбы» и его окрестностях, что составило 12,3 % от общего числа зарегистрированных случаев гибели в 1955—1981 гг. — 318 оленей (Зырянов, 1985).

В последнее десятилетие (1982—1991 гг.) здесь обнаружены остатки 341 погибшего марала, жертвы россомахи составили при этом 5,9 %, волка — 14,7 %. Удельный вес жертв указанных хищников существенным образом изменился (россомахи — снизился до 23 %, волка — возрос до 58 %). Эти сведения безусловно представлены нам В. В. Кожечкиным.

В восточной части Западного Саяна в долине р. Рыбной и ее притока Поперечной (бассейн Казыра) экологические связи россомахи с кабаргой еще более ослаблены. Она редко (1—2 раза в течение трех месяцев) перескакала днища долин и не контролировала стаи кабарги. Вблизи же групп северного оленя у верхней границы леса следы ее можно было встретить постоянно. Две россомахи обитали на 250—300 км². На другом типичном участке (р. Таят), где зимой олени держатся шире, включая приречные террасы, россомаха бродит повсеместно. В феврале 1987 г. на площади 300 км² мы засекли четырех россомах, каждая из которых охотилась самостоятельно и не без успеха.

В бассейне р. Абакан на противоположной оконечности Западного Саяна 4 россомахи встречены на 200 км². Держались они в стаи марала и особо многочисленной кабарги. На той же площади учтены 2 рыси и 8 волков. Группа из 5 волков растерзала и полностью съела самку марала. Одна из россомах сумела взять кабаргу, схватив ее на лежке, расположенной в 100 м от подножия склона.

Там, где на одного хищника (россомаха, рысь, волк) приходится менее 2000 кг биомассы копытных («Столбы», р. Б. Абакан, р. Сым), популяции последних испытывают на себе довольно сильное давление. «Безопасная» 5 %-ная доля изъятия может обеспечить россомахе кормом только на четырех (из семи) участках, где волк крайне редок или отсутствует. И, наоборот, в случаях, когда биомасса оказывалась ниже критической величины (1293, 1500, 1713 кг), происходили или происходили количественные и структурные изменения в составе хищников и их потенциальных жертв. Так, в «Столбах» после нескольких малоснежных зим волки прижились и вывели потомство. Численность же россомахи и рыси в последние годы снизилась. Фактическое количество животных, изымаемое из заповедной популяции, многократно превышает приведенные выше данные. К примеру, в январе 1980 г. волк-одиночка в течение месяца смог умертвить 8 маралов и воспользоваться лишь 150 кг их биомассы (Зырянов, 1985). Естественно, отноше-

ние к хищникам в заповеднике должно быть особым. К. П. Филонов (1989), разработавший концепцию «замещаемости факторов смертности», доказал, что истребление хищников на особо охраняемых территориях ни к чему хорошему не приводит.

Питание россомахи весьма разнообразно в зависимости от сезона года. Если в бесснежный период хищники относительно легко находят добычу, начиная от мышевидных грызунов, пищух, личинок ос, муравьев, кладок птиц до ягод и кедровых орехов, то зимой диапазон кормов резко сокращается, а периодичность их приема, наоборот, растягивается. Большое значение при этом имеют копытные, включая падаль и жертвы других хищников. В отношении рысь — россомаха последняя уступает более сильному (по весу в 2 раза) конкуренту. Рысь не растаскивает и не запрятывает свою добычу, что позволяет россомахе при случае питаться остатками с ее стола. Волк же при обилии пищи вообще не склонен возвращаться к своим жертвам (например, в заповеднике), чем успешно пользуется россомаха. Желудок россомахи может вместить 800—850 г. От крупной добычи она иногда надолго уходит, съев в несколько приемов лишь по 5—6 кг мяса.

Участок обитания россомахи, по мнению большинства авторов, изученных образ ее жизни, обособлен. Постоянно живущие россомахи — резиденты (Соколов, Рожнов, 1979) охватывают территорию от 200 до 1600 км² (Гелтнер и др. 1967). В тайге такая площадь обычно не превышает 300—400 км². При обилии пищи на ней могут оказаться еще 2—3 россомахи. Поэтому, несмотря на мечение территории секретами пахучих желез, неприкосновенность границ участка не гарантирована. Встречаются в литературе указания на большую агрессивность, свойственную взрослым самцам россомахи. Полагаем, что если таковая имеет место, то проявляется чаще при дежурке добычи.

Убежища россомахи временные, реже (в выводковый период) — относительно постоянные. Обычная лежка устраивается на снегу, без подстилки, в укромном затененном месте. Выводковое логово может располагаться под выворотнями, в расщелинах-пещерах, буреломе (под стволами полуупавших деревьев).

Суточная активность россомахи, как и других кунных, бывает полифазной. Зверь в зависимости от ситуации кормится днем или в сумеречные часы. При недостатке пищи россомаха способна преодолеть в сутки расстояние до 70 км и более. Нам приходилось встречать следы россомахи в одном и том же месте (в частности, у туши павшего лося) с интервалом в 20—30 дней.

Окончание следует

По страницам старых журналов

ОХОТА И ИСТРЕБЛЕНИЕ

Журнал «Охота», № 1, 1992 г.

С. БУТУРЛИН

Как бы ни смотреть на охоту, только-ли как на прекрасный, полезный и для самого охотника, и для всего Государства спорт, или как на одну из экономически важных отраслей добывающей промышленности, — во всяком случае охота не должна являться истреблением охотничьих и промысловых животных.

Старинные охотники презрительно называли «шкуратником» того, кто гнался за тем, чтобы всеми правдами и неправдами добыть побольше дичи, а не за тем, чтобы вести охоту вовремя, правильно, побеждая зверя или птицу знанием, умением, ловкостью.

Охотник промышленник, чрезмерно истощая запасы птицы и зверя, рубит тот сук, на котором держится его промысел.

Уменьшение количества диких животных, особенно крупных, неизбежно при росте населения страны, при усилении земледельческой культуры. С одной стороны дикое животное не любит беспокойства, с другой — нуждается в глухих и крепких местах, — а болота, заросли, крепи и нетронутые чащи не уживаются с ростом культуры.

Правда, есть немало пород дичи, которые легко мирятся с культурой полей и лесов. Таковы, например, куропатки, фазаны и некоторые другие из птиц отряда куриных; таковы зайцы, дикие козы. Но тогда требуется особая и умелая заботливость о их сохранении. При такой заботливости количество дичи даже в очень густо населенных странах достигает крупных размеров, дающих — как бывали примеры в Англии, — возможность в 1 день, 1 охотнику брать свыше тысячи штук стрельбой влет по одиночным птицам.

В общем, не столько экономическая необходимость, сколько нерасчетливая жадность и невежество, незнание условий и нужд охоты ведут к хищническому истреблению дичи.

Два принципа: «не я, так другой» и «на наш век хватит» — слишком распространены среди малосознательного населения и губят дело охоты у нас, как губили в прошлом и в других местах. Наша удача лишь в том, что мы с запозданием идем по пути культуры и потому можем нередко учиться чужим опытом.

Правда ли, что «на наш век хватит»? Многие томы книг и составили списки сотен и сотен видов зверей и птиц, исчезнувших с лица земли. Еще больше таких, которые исчезли в одних странах, иногда в целых частях света, но еще держатся в других.

И чего только нет в этих списках. И свирепые хищники, и огромные безобидные травоядные звери, и наземные, и морские, и черепахи, и птицы, крупные и мелкие, и нелетающие и отлично летающие, одиночные и стадные, и проходные рыбы.

Из легенд и преданий древней Греции мы знаем, что львы опустошали ее. В восточной Персии и в западной Индии львы встречались еще в середине XIX века, так что лев является любимой эмблемой в Персии (например, орден «Льва и Солнца»). Теперь однако львов нет нигде, ни в Европе, ни в Азии, даже в Алжире они истреблены совершенно и изобилуют еще лишь в Южной Африке.

Бизоны, родственники нашего зубра, миллионными стадами кочевали в степях северной Америки и являлись главными поставщиками мяса и шкур для местных индейцев, бивших их стрелами и копьями. Проникшие туда с огнестрельным оружием европейцы в немногие десятилетия без пользы для себя выбили их дотла, и теперь бизоны в числе немногих сотен голов с трудом сохраняются в некоторых заповедниках.

Странствующий голубь гнезился в лесах Соединенных Штатов в неопределимом количестве. В их огромных

гнездовых колониях нередко деревья падали под их тяжестью, возвращающиеся с жировок стаи их буквально застилали дневной свет. Случайно выпадающими из гнезд птенцами откармливались целые стада свиней. Описание этих колоний в трудах А. Вильсона, Одюбона и других американских натуралистов XVIII и начала XIX века нельзя читать без удивления. Но охота в период гнездовья быстро разредила их стада, а они, как многие стадные животные, могли процветать лишь в составе многочисленных сообществ. Они стали быстро исчезать и тщетны были все меры запоздалой охраны. Последний представитель единственного вида этого своеобразного рода голубей, прожив много лет в зоологическом саду, околел на наших глазах, за несколько лет перед мировой войной.

Огромные нелетающие голуби о-ва Св. Маврикий и некоторых других были истреблены еще ранее, как и гигантские моча Новой Зеландии — птицы, в несколько раз превосходившие ростом африканского страуса и бывшие опасными человеку.

Но оставим отдаленные страны. Великий князь Киевский Владимир Мономах описывает свои охоты на разных зверей, в том числе на диких лошадей и на туров. Тур — был крупный дикий бык, изображенный в описании путешествия Герберштейна и не имеющий ничего общего с горными козлами Кавказа, также носящими имя туров. Туры упоминаются и в наших былинах, но давно истреблены. Что касается диких лошадей, то под именем тарпанов они встречались в южной России еще в XVIII веке, но последние потомки их исчезли около 100 лет назад.

Огромные зубры, более близкие к американскому бизону, чем к европейскомутуру, сохранились до нашего времени в Беловежской Пуще под охраной человека, а в горах Кубань



Сергей Александрович Бутурлин.

ской области — под охраной лесных трущоб, но последние представители их истребляются теперь.

Исторические документы показывают, что бобры являлись серьезным предметом промысла в средней России. Почти повсюду они были истреблены, и только названия урочищ — разные Малые и Большие Бобрехи — и целых уездов напоминают об них. Сохранились они в небольших количествах кое-где на северо-восточном Урале, да на нижнем Роне во Франции, и кроме того в Полесье. А между тем много мест остается вполне удобных для них — и в последние десяти-

летия бобры, перевезенные из Полесья, сильно размножились в Воронежской и Тамбовской губерниях.

Такие птицы, как тетерева, еще во множестве держатся в лесах не только Сибири и северной России, но и в средней России. Однако и здесь они стали много реже. С небольшим 100 лет один из великих наших писателей, создателей русского литературного языка, Сергей Тимофеевич Аксаков, охотясь в свободное время с подвезда с кремневым ружьем — в одну осень убивал по несколько сот косачей в Заволжье, где сходятся теперешние Самарская и Уфимская губернии. Теперь

ничего подобного невозможно сделать. И в то время, и полусотнею лет позднее, кроме лесов, тетерева (может быть отличная раса их) населяли в изобилии и степи юго-восточной России и северного Кавказа — но с тех пор совершенно истреблены здесь.

Я начал охотиться 40 лет назад, в Симбирской губернии, и знавал тогда местных охотников, охотившихся там в сороковых, даже тридцатых годах. Во времена их молодости дичи было несравненно больше, и по числу пород, и в особенности по количеству особей, чем в то время — начало восьмидесятых годов. Нередко эти учителя мои в деле охоты показывали мне озера или заросли, где в их молодости гнездились и держались лебеди и гуси, о которых в мое время и помину не было или только название (вроде «Лебяжье озеро») напоминало о прежних обитателях. На обширных потных или кочковатых лугах по речкам Барышу, Уреню, или Инзе, — упоминаемой еще С. Т. Аксаковым, — эти старые охотники на моей памяти брали по сотне дупелей на ружье.

Однако и в мое время, в восьмидесятых годах, охота и по перу, и по зверю была превосходная. Лосей в Присурских борах была масса. Зимой нельзя было пересечь полосу этих лесов, не наткнувшись на ряд свежих следов, и не раз приходилось мне встречать стада лосей по 10—12—18 голов. Попадались прекрасные звери с огромными, ветвистыми рогами по 12, 14 и до 24 концов (на обоих). В этих самых местах в 1919—1920 годах редкостью стало в течение нескольких месяцев увидеть хотя бы лосиный след.

Была масса и зайцев. Я помню осень 1893 года. 1-го сентября по старому стилю (ст. ст.) мы брали небольшими загонами молодые осиновыя и другие поросли между Усть-Уренем и Станиншим, у Барыша. В охоте участвовали и дамы, так что загоны начались поздно, кончились рано, и с порядочным промежутком для завтрака. На моем номере стояла Ек. Мих. А. — дорогой, давно умерший друг, и держала на привязи своего племянника, семилетнего мальчишку, М. Н. К., который совершенно дичал при виде зверя и лез под дуло, как бесноватый. Все это порядочно мешало, и все же я, с дедовской шомпольной Лебедой 14-го кал., взял 16 беляков и 1 русака. Всего же на 4 ружья, из которых одна централька, одна шомпольная одностволка и две шомпольных двустволки, было взято 50 беляков и 1 русак. Позже в эту осень, уходя в Лавинский или Ключевский лес после обеда с двумя смычками гончих, я каждый раз брал 4—5, и до 7 штук зайцев. Если бы ходить вдвоем или втроем и на целый день — то легко можно брать по 1—2 десятка.

Приведу теперь несколько примеров

относительно птиц. На подходящих местах дупеля высыпали в огромном количестве. Кроме уже упоминавшихся великолепных лугов по всему низовью Инзы, по Уреню под Белозерьем, в Барышской пойме, под Вальдоватским в районе моих охот были меньшие но все же отличные потные луга и кочкарники: под Степановкой и Киватью на Ржавце у Белого Ключа (теперь тут нет и следов ключей, болот и зарослей — сплошная пашня), в Ужах между Малым и Старым Бором (тоже у Ключей, т. е. у Белого Ключа). Здесь на дупелиных высыпках во второй половине июля ст. ст. мне самому случалось поднимать по 40 штук в день. Между тем за последние два десятка лет мне, даже при продолжительных охотах, не всегда удавалось брать 2—3 дупеля в год.

Еще более многочисленны бывали перепела и коростели. Богаты бывали — впрочем, особенно по Свягие и по Волге — высыпки гаршнепов поздней осенью.

Уток в описываемых поймах было столько, что, — пока я не поохотился в тундрах Архангельской губ. и Якутской области, — я не мог себе представить, каким образом могло их быть больше, чем в восьмидесяти годах в поймах Симбирской губ., так что тогда уверения старых охотников навели даже сомнения на меня.

Присурские сосновые боры раскинуты на огромной полосе песчаных бугров и «грив» (это — заросшие «барханы» или пустынные дюны после ледниковой сухой эпохи) с бесчисленным количеством сырых и мокрых котловин между ними. По этим болотцам, лужам и озерам, также как по лужам и озерам широкой Сурской поймы, гнездились в огромном числе чирки обоих пород, кряквы, местами широконоски и — на некоторых более крупных старицах — серухи, тоже и одиночно связью и шилохвость, а также краснойшей нырок, гоголь или звонок, хохлатый черный и некоторые другие породы.

Между 5 и 10 июля ст. ст. большая часть выводков «благородных» уток (не нырковых) поднимались на крылья и начинались вечерние перелеты из зарослей и «стоков» на чистые озера и в хлебные поля, особенно на проса и гречу несколько позже. Бывало достаточно сесть после заката на какой-нибудь час у любой лужи на проезжей дороге в пойме, чтобы взять 3—4 уток, а в подходящих местах можно было настреляться досыта. Беря вечернюю и утреннюю зарю на таких озерах-старицах, — как Бетево у самого Промзинского моста или Пичерское озеро, или Красный Яр, или Баконя, Грязнуха, Тростяное в Слободной пойме, можно было взять от 20 до 40 штук на ружье, не говоря о таких великолепных глухих местах, как Суходол, Черное озеро и др.

Когда в июле или августе на рассвете мы начинали стрельбу по уткам в нескольких местах одной из этих пойм сразу, в 4—6—8 ружей, то поднимающиеся от выстрелов стайки и выводки, перелетая с озера на озеро, пестрили буквально все небо, как звезды в морозную ночь. Да и без всякой охоты и стрельбы достаточно было после заката пересечь пойму Суры или Барыша, верхом или в экипаже, чтобы видеть повсюду перелетающих туда и сюда одиночками и стайками чирков, крякв и других уток, буквально сотнями.

И в этих самых поймах в 1912—1913 и затем 1919 годах с трудом можно было в самых хороших местах за всю зарю насчитать на перелете полдюжины уток.

Невходя в подробности скажу, что на бекасах, тетеревах, рябчиках и прочей дичи заметно такое же уменьшение, 30—40 лет назад в центральных частях Симбирской губернии, между Лавой, Усть-Уренем и Ружевщиной всегда можно было встретить несколько штук дроф. А в южных частях Ефремовского и Новосильского уездов Тульской губернии дрофы постоянно держались огромными стадами по несколько десятков и сотен штук. Теперь дрофы в этих местах представляют собою редкость.

Последний пример еще в 1917 и 1918 гг. в Муромском массиве лесов имелось до полутора ста лесей. Сейчас здесь их имеется с полдюжины (если уцелели и эти).

Таким образом неряшливое, бесхозяйственное отношение к охотничьим и промысловым богатствам страны истощает их чрезвычайно быстро, и даже богатые водою и лесом пространства обращает в пустыни на глазах одного поколения. Вопреки легкомысленной поговорке — на наш век не хватает. — И уже не ради сознания долга перед Государством и будущими поколениями, не ради своих потомков, но ради самих себя, ради собственных интересов мы, охотники, должны самым серьезным образом подумать о немедленном принятии энергичнейших мер к охране наших охотничьих и промысловых животных. Иначе нам повсюду в средней и южной России не на что станет охотиться через короткое число лет и придется бросать охоту совсем.



КАК ХОЧЕТСЯ НАВЕСТИ ПОРЯДОК

С приходом в Шахунское общество охотников и рыболовов лет семь назад Владимира Александровича Соколова, человека молодого и энергичного, дела пошли на поправку. Он понял, что егерская служба не может существовать только на взносы членов общества, поэтому было создано производственное охотничье-рыболовное хозяйство, построили звероферму, закупили песцов, и в первый же год ферма дала прибыль. Появилась техника, увеличился штат, хозяйство стало одним из лучших в области. Запустили еще и кролиководческую ферму, обзавелись своим магазином.

Вроде бы хорошие виделись перспективы, но как гром среди ясного неба распоряжение губернатора Нижегородской области. Суть его такова: изъять охотугодья у охотпользователей и объявить их государственным резервным фондом с последующей передачей в аренду любым юридическим или частным лицам, естественно, за

КТО БУДЕТ СЛЕДУЮЩИЙ!

Одной из фоновых птиц Ташкента можно считать своеобразную полудомашнюю форму обыкновенного сизого голубя, полностью заменившего прежнее население обыкновенного для всей Средней Азии подвида. О былом его обилии и окончательном исчезновении не раз сообщалось в прежних публикациях (1950, 1954, 1956, 1982, 1990), в которых затрагивались такие стороны его экологии, как сезонный и суточный циклы, размножение, питание и так далее. По всем этим направлениям сизаки тех времен соответствовали обитающим в природе популяциям подвида, а в некоторых отношениях и другим видам, в частности обыкновенной и брыльской горлицам. Например, с завершением периода размножения они быстро набирали такие же обильные жировые отложения, а их половые органы переходили в состояние полного покоя.

В значительной мере иной характер этих жизненных процессов свойствен полудомашней форме сизака, населяющей город в нынешнее время. В первую очередь ее отличает ход размножения, который тянется практически в течение всего года. Среди зимы можно слышать брачное воркование самцов и встречать покидающих гнезда сеголетков. В сентябре — октябре у самцов застаетку, если не в

плату. И это перед самым открытием весеннего сезона охоты! Выдачу путевок на охоту взяла на себя районная администрация, охотники были вынуждены ездить за ними в район. Насколько я знаю, в государственном резервном фонде путежки на охоту бесплатные, но вопреки всему, они распространились за плату, да еще и людьми, не умеющими отличить вальдшнепа от глухаря. Контроль за проведением охоты был якобы возложен на органы внутренних дел и лесную охрану, но ни те, ни другие об этом даже не слышали. Так что в угодах в пору вешать аншлаг с лозунгом «Анархия — мать порядка».

Так прошла весенняя охота. Хозяйство наше выбито из колеи, да еще неразбериха с ценами на пушнину. Дорого — не находится сбыт, а дешево — какой же хозяин станет торговать себе в убыток, когда надо повышать зарплату и закупать корма, горючее для техники. Да мало ли расходов в хозяйстве, сейчас везде счет идет на десятки, а то и сотни тысяч рублей.

Вот так и живем. Средств к существованию нет, хозяйство на картотеке. И опять директор пустился в круиз по стране, чтобы искать выход из создав-

шегося положения. А пока те, кто занимался охраной угодий, то есть не принимал осуществляемой прибыли, официально предупреждены, что в случае, если не поправится положение, будут сокращены.

У меня, к примеру, под контролем 60 тыс. га, территория двух лесничеств, а из техники имеется только трактор Т-25 да на зиму — лыжи. Браконьеры гоняют на «Буранах» и смеются надо мной. Неужели государство не заинтересовано в развитии нашей отрасли; неужели там, наверху, наплевать, что делается в лесах, что процветает браконьерство, что пушнина уходит на черный рынок?

Считаю, что нельзя оставлять без охраны угодыя, наоборот, надо увеличивать штат егерей и обеспечить их всей необходимой техникой. Тем более, в наше тяжелое время, когда все ринулись в лес: кто-то — чтобы прокормить себя, а кто-то и ради наживы. Если бы я был не один, была бы необходимая техника, то я не ограничивался бы изъятием незаконно поставленных капканов (а их было изъято немало, хотя хозяина капканов удалось задержать только одного). На общественность надеяться сейчас не прихо-

дится, помогать в этой неблагоприятной работе никто не хочет.

И это у нас, в более-менее благополучном хозяйстве. А что же тогда делается в хозяйствах, где нет производственной деятельности, где даже кредит взять не подо что? Чем им платить зарплату, даже тот мизер, который всегда был у егерей?

Дикая пушнина уходит налево, истребляется лось — за прошлый год я обнаружил четыре лосиных шкуры, а сколько осталось ненайденными? В поселке из 9 тыс. населения 400 членов общества охотников и рыболовов. В основном это честные и порядочные охотники, но хамов и хапуг становится все больше, прибавляются и нелегалы. А как бы хотелось навести порядок, чтобы простой охотник шел в угодыя и радовался, не беспокоясь, что кто-то еще до открытия охоты все выводки разогнал, а тока выбил. И чтобы пушнина сдавалась, не оседала крупными купюрами в карманах, и чтобы лось отстреливался только по лицензиям.

С. ГОЛИГОРОВ,
егерь Вахтангского ОРУ
Шахунского ПОРХ
Нижегородской обл.

большинстве случаев, семенники достигают максимальных размеров, а у самок готовы к откладке яйца или имеются крупные желтки. У тех и других нередки разбухшие зобы, продуцирующие корм для птенцов. Никаких отложений жира у них не обнаруживается. Все это установлено на птицах, добытых при отстреле. В последнее десятилетие эти голуби стали одним из основных объектов добычи городских охотников Ташкента. Республиканские охотничьи организации включили голубей в список птиц, используемых в качестве дичи, установив нормы отстрела и ограничив срок добывания осенними месяцами.

Как дичь голуби привлекают охотников тем, что они хорошо заметны и в полете, и на земле, и их не требуется специально разыскивать, как фазанов, перепелов и бекасов, тщательно скрывающихся в гуще растительности. Поведение голубей, привыкших к близости человека, менее настороженно, чем у других птиц, и они чаще приближаются на доступное для выстрела расстояние. Выстрел в летящего голубя легче, чем в стремительно уносящегося бекаса или перепела. Все это облегчает добычу и привлекает охотников. Вкусовые качества полудомашних голубей сравнимы с белобрюхими и чернобрюхими рябчиками — массовой добычей охотников Узбекистана и Казахстана в довоенное время. Однако голуби никогда не накапливают жира и это сильно снижает их вкусовые качества по срав-

нению не только с рябками, но и с любой другой дичью, как правило, очень упитанной осенью. К положительным качествам полудомашних голубей, при оценке их как дичи, относится их способность размножаться практически круглый год, что хорошо пополняет убыль при отстреле.

Населяющие Ташкент полудомашние голуби рассеяны колониями по 15—30 особей в разных участках города. Гнезда они закладывают в удобных местах, преимущественно под крышами домов. Эти же убежища служат для ночлега. В зимнее время, когда оголены деревья, голуби часто ночуют на ветвях крупных, развесистых дубов. Колонии состоят из особей разнообразных окрасок, от почти черной до белой. Далеко не редки (если даже не преобладают) птицы, вполне сходные с дикой формой сизака. Родоначальником этой городской популяции надо признать тех настоящих домашних голубей, которых разводили в Ташкенте в первые годы после войны. Их содержали не только отдельные любители, но и учреждения. В этих случаях уход ограничивался подкармливанием, в остальном же птицам была предоставлена полная свобода. Следствием этого было беспорядочное образование размножающихся пар, разлет окрепших молодых по крышам соседних домов, расселение в новые участки города и так далее. Чаще всего этим расселяющимся птицам не предлагалось никакого корма, и они разыскивали и осваивали места хра-

нения и обработки зерна. Поиски корма приводили к тому, что некоторые стайки посещали и окрестности города. Часть этих птиц могла даже поселяться на больших зданиях некоторых поселков, на мечетях и других местах, где ранее гнездились дикие голуби. Теперь такие поселения образовались в окрестностях многих населенных пунктов. Не вполне ясно преобладание в этих местах особой со свойственной дикой форме сизой окраской.

В 40-х годах, когда в Ташкенте стали появляться настоящие домашние голуби, особи с сизой окраской попадались единично, но с каждым годом процент таких птиц неуклонно увеличивался. Можно предполагать, что к колониям домашних голубей время от времени присоединялись настоящие дикие особи, передающие свои признаки потомству. Можно также допустить, что беспорядочное, неконтролируемое скрещивание сопровождалось самыми различными комбинациями окраски и привело к возрождению исходного типа.

В конце прошлого столетия ташкентские охотники стреляли фазанов, не выходя за пределы круговой дороги. В начале нашего века там же добывали куропаток и уток. С 30-х по 60-е годы их сменили бекасы и перепела. В 80-е годы в число объектов охоты попали обыкновенные и большие горлицы, и в 90-е годы — полудомашние голуби. Хочется закончить вопросом — «Кто будет следующий?»

Р. МЕКЛЕНБУРЦЕВ

Фото В. Поляшова

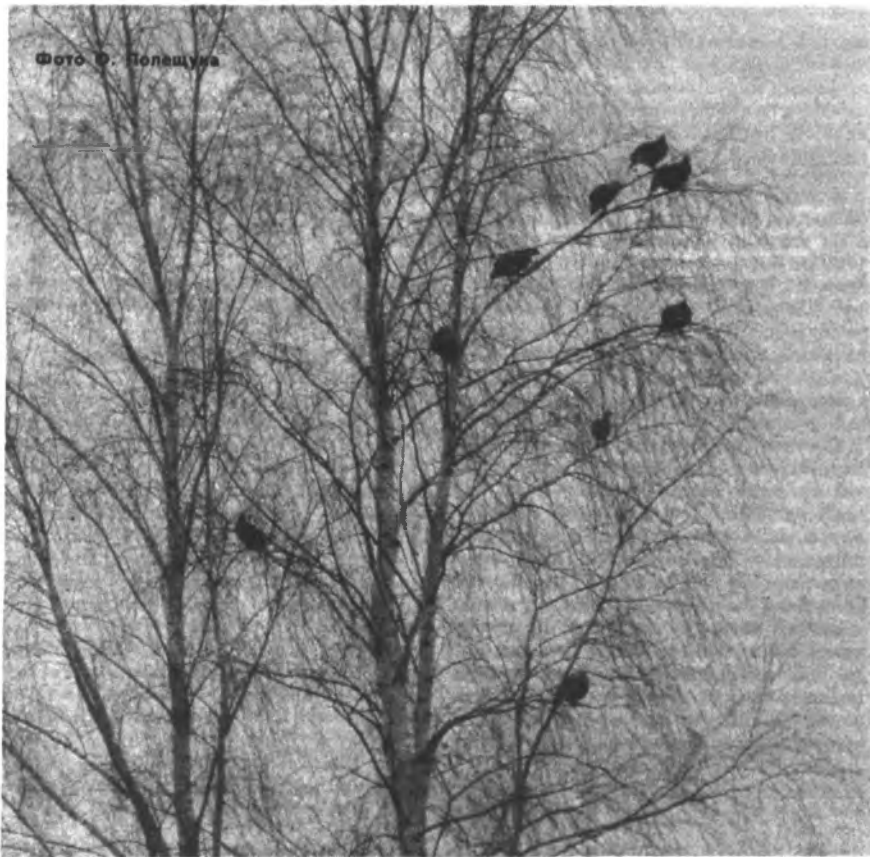

НА ТЕТЕРЕВОВ С ПОДХОДА

В. ГРЕКОВ,
кандидат биологических наук,
Почетный член УООР

Однажды профессор Московского Пушно-мехового института Петр Александрович Мантейфель, а среди охотоведов просто «дядя Петя», читал лекцию о куриных птицах. Дойдя до тетерева, он так ярко обрисовал токовища, что всем непременно захотелось посмотреть на них. А когда выяснилось, что некоторые даже не слышали песни этой птицы, то он вынул из нагрудного кармана карандаш, вытянул рот буквой «О» и начал быстро вибрировать этим карандашом вниз-вверх, ударяя им о губы, и... полилось бормотание!

«Между бормотаниями время от времени петух издает боевое «Чу-Фшыыы». И чем сильнее он, тем мощнее его грозный вызов» — уточнил учитель. «Молодой петушок, — продолжал дядя Петя, — издает жалкое «Чу-Фшиии»». «Вполне естественно, на своей территории сильный соперник таких заморышей не потерпит и тут-же выгонит; вот это и можно использовать на охоте, когда «ассамблея», натоквавшись на земле, рассыдется по вер-

хушкам деревьев и разбредется среди кустов продолжать свои песни; иначе, их не взять — уж очень зорки и строги они в это время. Да, на охоте вместо карандаша обычно используется палец», — заключил профессор. «Можно еще имитировать голос тетерки, но это не по-джентльменски», — подумав, добавил он.

Натренировавшись дома, я только и чаял как бы испытать свои возможности. В 4—5 километрах от Московского Пушно-мехового института был полигон, где испытывали орудия по трофейным танкам. В свободные дни там охотились, но дичь была исключительно образованна. Жил там и старый косач. Многие студенты его видели, но взять не могли, уж больно хитер был, поднимался обычно далеко и за деревьями. Поэтому и стал этот петух будущими охотоведами всей страны называться «Академиком».

За неимением более простого пришлось испытать свои знания и умение на Академике. Вечерком, перед вальдшнепиной тлгой, вышел я на полигон. Остановился в березовой мелочи и слушаю, ничем не выдаю себя. А весна

в разгаре! Птицы разливаются на все голоса. Не выдержал и чуфыкнул, а затем коротко бормотнул знакомый черныш. Подошел к нему поближе и как можно уничтожительней чуфыкнул и дал пару колес бормотания. На том конце отнеслись к этому вполне серьезно (Урал) и пригласили на бой хлопаньем крыльев и громким «Чу-Фшыыы». Как мог более хило я пролепетал «Чу... Фшииии» и слегка пошуршал для убедительности прошлогодней листвой, как бы отвечая: «Иди сюда и я тебе всыплю!». Опять вызов и тот же ответ и т. д.

Заподозрив изъясн в подготовке, я присел на прикорневую кочку, опершись спиной на тонкую березку, и решил использовать этот случай как урок Академика для тренировки..., но вдруг на том конце раздалось мощное хлопанье крыльев и тетерев, пролетев верхом, опустился среди деревьев, метрах в тридцати. Тут-то я горько пожалел, что так необдуманно устроился. Немного погодя невидимый боец грозно чуфыкнул, пробормотал и замолчал. Снова повторил и опять замолчал!

«Что делать, что делать?» — лихорадочно стучало в голове. «Ответить или спрятаться?» — и так, боясь зашуршать сушью, сидел окаменевший, как вдруг из-за ближайшего куста показался красавец косач! Брови его блистали рябиновым огнем, шея надута, крылья, приспущенные, словно не сгибающиеся руки силача, чертили по земле, хвост приподнят лирой... Он медленно шел прямо на меня, ища наглаца, посмеявшегося бросить вызов. В десяти метрах, буквально оглушив мощным «Чу... Фшыыы» и ничего не замечая, свернул за куст. Пользуясь этим, плавно поднял Фроловку 32 калибра и, как только косач показался, нажал на спуск. На кружке таксидермии сделал из первого тетерева первое чучело, которое долгие годы напоминало об этом захватывающем поединке.

Воодушевленный нежданной победой, я только и думал, как бы еще попытать счастья, и случай представился: на майские праздники выпало три свободных дня и я собрался к тетке в Горьковскую область.

С приключениями..., но вот и на месте! Стоит шалаш. В нем никого, тетерева рассыпалась по верхинкам березок, да разбрелись среди кустов. Наметив крайнего, к которому удобнее подойти поближе, начал его скрывать. У облюбованного куста замаскировался и прошепелявил боевой клич, и вяло пробормотал одно колечко. Петух тут же ответил и после второго вызова полетел низом к сопернику. Но, заметив мои нетерпеливые движения, начал отворачивать, однако выстрел оказался удачным.

Через 15 минут таким же образом подошел ко второму косачу и подманил его, но промазал. Затем последовало как по нотам: птица подлетела и села почти рядом. После подмосков-

Вологодская областная универсальная научная библиотека

ного Академика михайловские «первоклашки» даже разочаровали своей простотой. На это и закончилась охота.

В Тверской области, возле маленького села с украинским названием «Борщи», весной приходилось подходить к петухам из-за отдельных сосенок на дальний выстрел. На предельном расстоянии я поступал следующим образом: тщательно выцеливая, сначала стрелял из чока и тут же в густом повороте, когда птица успевала лишь крылья раскрыть, затем — из получока и, надо сказать, что при таком способе ни одна из них не ушла подренной (сейчас весной охота с подхода запрещена).

Особенно сложно без собаки найти выводок или петуха летом с открытием охоты по перу. Даже при известном местообитании выводка можно пройти рядом возле затаявшихся птиц. В этом случае искать их следует в росистое утро, когда они оставаясь в траве заметный след.

При любой охоте, особенно на тетерева, никогда не повредит исследование птицы, что нередко позволяет сузить до минимума район поисков. Летом и осенью в питании обычно преобладают различные ягоды и семена полевых культур, зимой — рацион ограничивается почками, побегами и сережками березы и ольхи, сосновыми шишечками и небольшим количеством хвои, а также ягодами можжевельника.

К осени, когда молодые взматеряют, наступает увлекательная охота с подхода. В это время по закрайкам леса, перелескам, вдоль болот, на порубках тетерева сбиваются в большие стаи и не таятся как прежде. А в годы неурожая основных зимних кормов тетерева могут переселяться в весьма отдаленные местности, образуя там довольно крупные скопления, от 200 до 500 особей. Теперь, наоборот, надо не только сыскать, но и суметь подойти к ним на выстрел.

В далеком прошлом мы всю осень, вплоть до снегов, успешно охотились во Владимирской области на гриве, вдоль огромного мохового болота, но с каждым разом птиц становилось все меньше и, наконец, вовсе не нашли ни одной. Я продолжал упорно искать их в заветных местах, а мои юные друзья, будущие охотоведы, подались на болото за белыми куропатками. Каково же было мое изумление, когда на самом краю мохового болота, среди кустов и редких березок, они наткнулись на все скопище и открыли настоящий «второй фронт». В одиночку и стайками тетерева разлетались в разные стороны. При этом удача не обошла и меня. Таким образом, там, где птиц регулярно беспокоят, они могут собираться в самых неожиданных местах.

С наступлением зимы начинается одна из наиболее интересных охот с подхода — охота на лунках. В это время тетерева лишаются разнообразных кормов и в их распоряжении остаются

в основном сережки, побеги и почки березы. Они набивают зобы грубой, замороженной пищей и вынуждены, как подчеркнул Петр Александрович, зарываться в снег, где в «норке» скоро становится довольно тепло, пища отогревается и за долгую зимнюю ночь переваривается, да так, что на месте ночлега остается изрядная кучка весьма прочных колбасок, которые сохраняются и летом. Тетерева плохо переносят морозы и в бесснежные зимы могут погибнуть от холода (уже при -20°C они проводят под снегом большую часть суток), а при внезапных гололедах, по мнению профессора, не могут выбраться из ледового капкана и гибнут в массе. Но имеются сообщения, что во время оттепелей тетерева ночуют на деревьях.

Наводка Мантейфеля, собственный опыт и данные литературы нацелили меня на этот вид охоты, и каждую зиму я непременно охотился с подхода на лунках, но самые яркие охоты состоялись на большой практике, когда мы с однокашником Ю. В. Лабутиним вышли из таежных урманов и надолго застряли в заснеженном сибирском городке Тевризе, что раскинулось на западном берегу Иртыша, недалеко от границы Омской и Тюменской областей.

Раз в 2—3 дня я бегал за город на лыжах стрелять белых куропаток и баснословно расплодившихся в тот год беляков. В одну из таких вылазок забрался дальше обычного и встретил среди березовых колонок огромную стаю тетеревов, в которой было не менее 200 птиц! Они расселись на деревьях и, передвигаясь по ветвям, склевывали сережки и перелетали с дерева на дерево. Сосчитать их было трудно, да я тогда такой задачи перед собой и не ставил.

В литературе имеются указания на то, что тетерева «падают» прямо с дерева в снег, с полета, или отправляются далеко от места кормежки на ночлег. Мне приходилось быть свидетелем лишь очень близкой ночевки и, что характерно, на одном и том же месте (среди старых лунок) они никогда не ночевали повторно. Учитывая возможные варианты, чтобы не упустить стаю, в первый и второй разы следил, пока птицы не «понарятся». Далее оказалось, что суточный режим стаи при устоявшейся погоде распisan по минутам и впоследствии, отыскав тетеревов на деревьях, уже не томился в ожидании, а отправлялся за полкилометра и добывал одного-двух беляков, а через час-полтора возвращался. Когда температура падает ниже -20°C , птицы стараются побыстрее насытиться и спрятаться в снег, где могут находиться до 23 часов. В более мягких условиях и при урчае кормов время на кормежку тратится до полутора часов и предпочитают березовые сережки.

Зайцы добыты. Пора. За прошедшее время птицы успели насытиться и «об-

лежаться» в своих пещерках. Недалеко от предполагаемого места ночевки повесивший беляков на сучья, чтобы не мешали стрельбе, и осторожно обследовал снег вблизи деревьев... Вот там и сям лунки — небольшие конусообразные углубления и никаких зияющих дыр в снежный домик-пещерку. Если рядом с лунками нет выходных округлых отверстий с отметинами крыльев на снегу, то, значит, птицы тут, рядом!

Сердце готово вырваться из груди, волнение торопит, но надо успокоиться и, наметив ближайшую лунку, потихоньку продвигаться к ней, держа ружье наготове. Вдруг в 5—7 метрах вырывается из-под снега птица! Спокойно. Стоп! Обычно это тетерка, так как петухи чаще устраиваются ближе к центру.

Настоящий охотник отпустит с миром самку, хотя хлопанье крыльев и тревожный голос ее может сорвать еще нескольких птиц. Надо замереть, переждать, давая остальным успокоиться, и лишь через несколько минут продолжать подход к следующим лункам, пока косач, увлекая за собой снежную пыль, черной торпедой не вырвется из-под снега.

Стрелять надо наверху, и ни в коем случае не мчаться за трофеем. Необходимо лишь запомнить место, куда ткнулся петух, иначе придется потратить много времени, прежде чем найдешь его в глубокоснежье.

Если неудобно стрелять, лучше пропустить, ну, а если все же подранок и захлопает по лункам, то его надо непременно добыть. Действуя таким образом, можно сделать чешколько одиночных выстрелов по стае, держа второй ствол про запас. Лишь один раз в заключительном переполохе позволил себе дуплет по петухам, летевшим навстречу друг другу, словно тарелочки, поданные одновременно на круглом столе.

Надо сказать, что больше двух-трех птиц я не брал (да, нам более и не требовалось), считая, что лучше еще раз сходить на такую увлекательную охоту.

В меняющихся условиях требуется то надежный дальний бой, то, наоборот, необходим широкий разброс. Поэтому нужен либо набор патронов разной зарядки, либо ружья с дополнительными стволами, либо стволы, оснащенные сменными насадками или личиками.

В зависимости от расстояния, на котором придется стрелять, можно поменять самую разную дробь. Надежнее не мельче номера 7, лучше 6 или 5, но в любом случае не крупнее номера 3 (3,5 мм).

В заключение хочется сказать, что охота на тетеревов с подхода высокоспортивна, динамична, исключительно интересна, требует глубоких знаний, выдержки и оставляет неизгладимые впечатления на всю жизнь. Там, где такие охоты разрешены, им стоит уделять особое внимание.

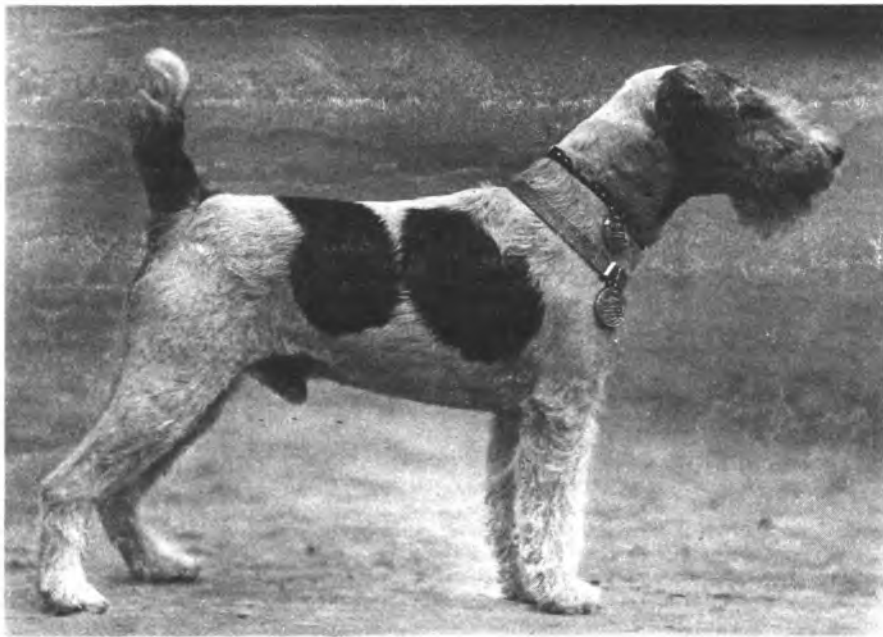

СТРИЧЬ? ТРИММИНГОВАТЬ? КАКИМ ОБРАЗОМ?

Н. ПАУТОВ,
эксперт-кинолог I категории
г. Псков

Из охотничьих терьеров в нашу страну первыми были завезены жесткошерстные фокстерьеры. Любителям известны уникальные способности этих небольших собачек работать в норе по еноту, лисице и барсуку, их бойцовские качества, отвага и бесстрашие. Напористость и агрессивность по отношению к зверю и буквально мертвая хватка по месту. Они могут использоваться в загоне на кабана и в качестве фарбера-собаки, отыскивающей по кровяному следу раненого зверя.

Кроме охотничьих достоинств фокстерьеры обладают по стандарту высокодекоративными данными.

Но вот увидеть собаку с хорошо обработанной шерстью, подчеркивающей ее породный экстерьер, скорее всего редкость, чем обычное явление. Из наблюдений и разговоров с владельцами во многих областных центрах, не говоря уже о районных, стало ясно одно: нет толкового пособия, руководствуясь которым, можно было бы научиться правильной обработке шерсти. Слово «тримминговать» и неудачная схема участков на теле собаки, якобы для тримминга и стрижки, которая бездумно перепечатывается мно-

гие годы, только вводят в заблуждение владельцев фокстерьеров. В стандартах есть ссылки на специальную инструкцию для придания стандартных форм шерсти фокстерьера, но ее никто не видел.

Может быть, мои советы помогут владельцам в обработке шерсти своих собак, чтобы они обретали стандартный и благородный вид. Не бойтесь браться за это дело. «Не боги горшки обжигают». За год любой владелец овладеет навыками обработки шерсти своей собаки.

Собаку надо вымыть с мылом и дать ей обсохнуть. Инструмент — ножницы с острыми и тупыми концами. Ни электрическая, ни ручная машинки для стрижки не нужны — с ними больше мороки, чем пользы. Собаку нужно поставить на стол, а лучше — еще выше — на обширную подставку, и начать ее обработку.

Есть собаки, крайне запущенные, нечесанные от рождения, у которых без усилий и безболезненно выщипывается весь верх и частично бока и остается розоватая кожа с ростками новой шерсти. Кстати, необходимость тримминга — выщипывания — и обу-

словливается тем, что сама собой отмершая шерсть не отторгается, не выпадает и не дает расти новой. Такой вот принудительный тип линьки у жесткошерстных фокстерьеров.

Обычную обросшую собаку сначала надо тщательно без больших усилий расчесать по шерсти металлической расческой с негустыми, на концах закругленными зубьями. Этим расчесыванием уже проводится пресловутый тримминг — происходит выдергивание и удаление значительной части отмерших волос.

Во время стрижки и расчесывания фокстерьеры обычно хорошо стоят, а приучать к этому взрослому надо только лаской и лакомством.

Собаку повернуть мордой к себе и начать стричь шею. Ножницы при этом нужно держать концами вверх и движениями рук вокруг шеи слева, снизу вверх и влево ряд за рядом снимать шерсть, оставляя ее не длиннее 1 см. Далее такими же движениями следует остричь корпус до хвоста, оставляя шерсть длиной 1,5 см. На первых порах не спешите, контролируйте положение ножниц, приучайте руку сразу к точным движениям.

Поверните собаку к себе хвостом, чтобы остричь правый бок до ушей. После этого постригите весь верх. Во время стрижки рука будет приобретать уверенные движения и дело пойдет быстрее.

После стрижки корпуса нужно расчесать собаку против шерсти и, собственно, повторить стрижку, выравнивая отдельные участки и исправляя огрехи.

Грудь спереди, снизу стричь коротко, до 1 см. Неудобно, но осторожно, чтобы не повредить нежную кожу в пахах, ножницами с тупыми концами постричь редкий и длинный волос на животе. Пенису придать в профиль форму угла с вертикальной стороной впереди.

Коротко остричь зад собаки. В целях гигиены аккуратно, не особенно оголяя, обстричь анальное отверстие. Придатки кобелю перед выставкой оголить от прилегающей шерсти, а к зиме оставить прикрытыми.

В местах сочленения ног с туловищем оставлять шерсть следует подлиннее. Плавность и правильность перехода будет получена при стрижке ног.

Направляя ножницы против шерсти и расчесывая хвост, нужно постричь его таким образом, чтобы он выглядел в меру толстым, пропорциональным общему виду собаки, не казался кривым и коротким, если купирован коротко. Конец хвоста следует постричь так, чтобы он выглядел тупым.

Теперь ноги. Шерсть на них, собственно, не стригут, а подравнивают верхушки волос, придают ногам вид столбиков после тщательного расчесывания снизу вверх. Шерсть на ногах должна быть оставлена всего на полсантиметра выше шерсти на боках. Плавный переход от ног к бокам украшает собаку. На задних ногах стрижкой

нужно сгладить угол скакательного сустава — «спрямить» ножки.

Стричь лапки удобней у лежащей собаки. Ножницами с тупыми концами нужно выстричь шерсть между подушечками, вокруг когтей, вокруг лапки наголо.

На голове нужно коротко остричь скулы, ставя ножницы против шерсти. Под челюстями стричь до уровня шерсти на шее. Расчесывая в разные стороны бороду и оброслость на верхних губах, следует подравнивать ее с удлинением шерсти к щипцу, убрать завитки и лишние пряди, придать морде прямоугольную форму. Шерсть на лбу и между ушей лучше коротко постричь, так как щипка здесь малоэффективна. Шерсть на морде, на щеках, вокруг глаз, на кромке, внутри, и сверху ушей выщипывается, как пух у куропатки, но делается это не за один-два приема, а по сути беспрерывно в течение года.

Лучше взять за правило расчесывать собаку перед выгулом, а придя с работы, приласкать ее и заодно пощипать уши, вокруг глаз и морду. Брови нужно оставлять высокие и беречь длинные и красивые ресницы.

С первого раза стрижка не получится правильной. В ближайшие дни в несколько приемов следует устранять огрехи.

Но вот обработка закончена, собака приняла пропорциональный вид и готова на выставку и для фотографирования.

На первую обработку собаки требуется часа два, а после приобретения навыков достаточно будет и сорока минут.

Если собака зевает, значит, надо сделать получасовой отдых. Чтобы она прилично выглядела, стричь ее надо раз в два месяца. Стриженной — легче работать в норе, а чтобы не мерзла, лучше иметь попонку.

У жесткошерстных фокстерьеров быстро растут когти, особенно два средних на передних лапах. Кусачками, не задевая живой ткани, нужно их откусить, а концы закруглить напильником. Если собака начинает крупом тереться о мебель — это сигнал: густой расческой надо удалять отмершую шерсть, работая вдоль и против шерсти.

К выставке собаку нужно подготовить не позже чем за месяц, чтобы огрехи стрижки заросли. Можно убрать и лишние завитки и щипкой привести голову в порядок. Накануне выставки собаку хорошо вымыть, высушить, тщательно расчесать (ноги снизу вверх) и, взяв расческу, вести на выставку.

К сожалению, племенной работе начал мешать бизнес, стали появляться фокстерьеры с короткой и острой, мало обросшей мордой, с прямой шелковистой шерстью, отсутствием типичной живости и настороженности, но с хорошими документами. Судьям на ринге надо очень принципиально пользоваться стандартом на собаку, чтобы сохранить породу на высоте.

Бусой — окрас лайки: темно-коричневый, напоминающий темного соболя или хоря.

Бушировка — облавная охота со спаниелями, принятая в Западной Европе; проводится в покрытых кустарником угодьях (происходит от нем. «буш» — куст).

Бывать в поле — о собаке, имеющей опыт практической охоты, бывавшей на охотах.

Быстрота хода — скорость, с которой легавая собака обыскивает местность в поисках птицы.

Быть в руках — о хорошо управляемой, послушной, дрессированной собаке, безукоризненно слушающейся ведущего, четко выполняющей его команды; такая собака имеет, как правило, очень хороший контакт с ведущим; особо ценится у легавых.

Быть одетой — о качестве шерстного покрова собаки (хорошо одетая, плохо одетая, бедно одетая и т. п.).

Быть твердыми тропе — о гончих, не сбивающихся со следа, не теряющих следа гонного зверя.

Быть под гоним (под собаками) — стремиться держаться в пределах слышимости гона, по возможности как можно ближе к работающим гончим, перемещаясь вслед гону с тем, чтобы как можно скорее перехватить зверя.

В борзых ладах — гончая с очень сухими ногами и головой, напоминающая борзую, длинной головой и подрывом живота.

В вершки — высокий прыжок зайца кверху во время угонки его борзой; нередко таким приемом спасается от собаки, так как она проскакивает вперед.

В жирах — в многочисленных следах, которые оставил зверь, разыскивая пропитание, т. е. во время кормежки.

В кобелиных ладах — сука грубой, «мужиковатой» внешности, с нарушенным половым типом.

В комке (комковатая) — 1) плотно и коротко собранная, сложенная собака с компактным туловищем (с короткой спиной и поясницей); 2) лапа собаки с плотно собранными, сжатыми пальцами, имеющими хорошо выраженный свод, пружинящими при беге.

В курке (устар.) — специфическое, как бы изогнутое строение задних ног борзой.

В отхват — о борзой, вцепляющейся в зверя, но затем отпускающей его, т. е. не обладающей достаточной силой и решительностью для мертвой хватки.

В поле — характеристика постава локтевого сустава охотничьих собак, вывернутые, свободные локти, отстающие от грудной клетки в стороны.

В рабочем теле — хорошо тренированная, физически сильная, выносливая; кондиция собаки.

В разлывке — шерстный покров собаки в период сезонной линьки.

В свободном рыске — борзая, рыскающая, ищущая на свободе.

В себя (давать, печатать) — способность производителя давать потомство очень схожее с ним, т. е. передавать по наследству свой тип, характеристика касается и внешнего вида и рабочих качеств.

В стаю — приказ, команда выжлятника гончим собраться в кучу, вместе.

В сучьих ладах — о кобеле женственного, облегченного сложения, не имеющем выраженного внешнего полового типа.

В угон — вдогонку (стрелять — об охотнике; догонять, схватывать зверя сзади — о собаке).

В черенках — окрас собаки с разбросанными по шерсти редкими темными пятнами, отдаленно напоминающими формой черенок ножа.

В чистоте — разводить группу собак (породу, популяцию, линию) внутри себя, без прилития посторонних кровей.

Валенки — более длинная, чем на корпусе, шерсть на ногах у жесткошерстных терьеров; при правильной подготовке собаки к выставке шерсть создает впечатление «столбообразных» конечностей, как бы в валенках.

Вались! — команда, приказ гончим примкнуть, присоединиться к собаке, нашедшей след зверя.

Валить, вываливать — способность гончих приходить, прибегать на сигнал рога охотника, призывающего их; выбегать.



РУЖЬЯ 10-ГО КАЛИБРА

К. МАТИНО

В последней четверти XIX века ружья 10-го калибра получили широкое распространение, особенно в США. По-видимому, это было связано, с одной стороны, с еще существовавшим в мире обилием водоплавающей дичи, а в Северной Америке и диких индюков, а с другой — с тем, что эти птицы стали более осторожными и стали летать на большей высоте. В этих условиях требовалось повысить дальность дробовых ружей, а путь к этому лежит, прежде всего, через увеличение веса снаряда. Между тем существовавшие в те времена пороха не позволяли увеличивать вес снаряда больше веса сферической свинцовой пули того же калибра. Поэтому оружейники, стремясь увеличить дальность, увеличивали калибры ружей. Появились двустволки и одностволки 10, 8, 6 и даже 4-го калибров. Вспомним, что знаменитому путешественнику Н. М. Пржевальскому товарищи подарили двустволку 4-го калибра работы известного петербургского мастера Гоно.

Вес крупнокалиберных дробовиков был непомерно большой и только ружья 10-го калибра, как наиболее легкие, еще были по силам людям среднего телосложения. А поскольку их снаряд весил на 10—12 г больше снаряда 12-го калибра, то и дальность была на 25—30 % выше.

Насколько в конце прошлого века были популярны ружья 10-го калибра, можно судить по следующему. В каталоге одного американского оружейного магазина за 1887—1888 гг. все казнозарядные ружья предлагались только двух калибров: 10-го и 12-го. Это были курковые и бескурковые двустволки Кольта (рис. 1), Смита, Скотта и других менее известных мастеров. Производство ружей 10-го калибра процветало в США еще и в первой четверти нынешнего столетия (рис. 2).

В Англии 10-й калибр получил широкое распространение не только как дробовое оружие для охоты по перу, но и как пулевое для охоты в джунглях на крупных зверей. Делались эти ружья и нарезными, и гладкоствольными под сферические пули и весили обычно 6—7 кг. 10-й калибр нашел применение и в так называемых «парадоксах» Голландов, весивших от 6 до 6,6 кг. Дж. Ланг изготавливал свой «парадокс» под названием «Африндия», но ограничил его вес до 4 кг. Делали ружья 10-го калибра и на континенте. Например, Сент-Этьенская

Последняя четверть XIX века. Двустволка Кольта по рисунку того времени.



Первая четверть XX века. Ружье американской фирмы «Ле-февр».

мануфактура (ныне «Манюфранс») выпускала их еще в 30-е годы (модель «Идеал»).

В настоящее время интерес к дальнобойным ружьям еще не иссяк. Однако с появлением медленногорящих порохов, часто называемых «прогрессивными» и «полупрогрессивными»,

стало возможно бросать тот же снаряд весом 44—46 г из стволов 12-го калибра. Такие ружья усиленной конструкции называются «магнум» и имеют существенное преимущество перед старыми «десятками». Во-первых, их вес не превышает 3—3,3 кг, что позволяет использовать их и на

Современное ружье французской фирмы «Дарн», мод. R-16.



Двустволка современной итальянской работы, изготовленная для американской компании «Дакин».

ходовых охотах. Во-вторых, из них можно стрелять любыми патронами с гильзой длиной 65—75 мм. Таким образом, на обычных охотах, когда от ружья не требуется особая дальнобойность, отдача не утомляет стрелка, а при необходимости, он всегда может использовать полный заряд.

Однако вернемся к ружьям 10-го калибра современного вида. Их производят в основном в странах континентальной Европы, откуда они растекаются по странам, где наблюдаются еще скопления водоплавающих птиц. В своем большинстве это — дешевые бескурковые ружья, рассчи-

танные не на любителя-спортсмена, а на добытчика.

В Бельгии такие ружья на американский рынок поставляет фирма «Нойманн» в Льеже. Во Франции «Манюфранс» выпускает одностволку «Симплекс» с нижним рычагом затвора. Фирма «Дарн» выпускает двустволку с неподвижными стволами и скользящей кареткой затвора, модель R-16, (рис. 3), испытываемую при давлении газов 850 кг/см². Длина стволов у названных ружей 80 см, длина патронника 75 и 80 мм. Далее, фирма «Кернэ» в Версале, специализирующаяся на изготовлении особо легких ружей, предлагает ружья 10-го калибра весом 2,75—3,20 кг при длине стволов 67,5—76 см. Патроны к перечисленным ружьям снаряжаются бездымными порохами «Т» или «G2» в бумажных гильзах длиной 75 и 80 мм, снаряд весит 44 г.

Однако в США основная часть оружия 10-го калибра поступает из Италии и Испании, где до сих пор сохраняется полукустарное производство. Из более крупных фабрик-производителей такого оружия выделяются фирмы «Меркури» и «Зефир» (Испания), а также «Европ-Арм». Ружья делаются под патроны «магнум» с гильзой длиной 89 мм, снарядом весом 56,7 г длиной стволов 81 см, весом 4,6 кг и более. Также выделяются двустволки итальянского производства, поставляемые на американский рынок объединенной компанией «Дакин» (Италия, Испания, Америка). Несмотря на то, что стволы двустволок спаяны в горизонтальной плоскости, у них высокая вентилируемая планка, цевье «бобровый хвост», вес 5,2 кг (рис. 4).

В США производится всего две модели ружей 10-го калибра. Это шомпольный пистонный бокфлинт фирмы «Тингл» с курками, расположенными на правой боковине ружья. Длина стволов у него 66 см и рассчитаны только на дымный порох, вес ружья 3,85 кг.

И вторая модель фирмы «Итака» «Маг-10» — самозарядное ружье на три патрона, работающее за счет отведенных газов. Особенность конструкции заключается в том, что при выстреле поршень газовой камеры остается неподвижным, перемещается лишь цилиндр. Длина ствола 81 см, планка вентилируемая, длина патронника 89 мм, вес 5,2 кг. Используя патроны фирмы «Федераль кертридж компани» со снарядом весом 56,7 г, пересыпанным пластмассовой крошкой, «Маг-10» обеспечивает кучность порядка 85 % (см. заставку).

Нужно упомянуть о том, что одно время на американском рынке продавались и наши ружья «МЦ-6» 10-го калибра.

ОХОТНИЧИЙ КАРАБИН «ТИГР»

И. ДЕРЮШЕВ,
зам. гл. конструктора п/о «Ижмаш»

Карабин «Тигр» предназначен для охоты на среднего и крупного зверя. Разработан под охотничий патрон 7,62×53 с полуболоченной пулей весом 13 г и начальной скоростью 695 м/с. (Полная характеристика патрона приведена в статье «Охотничьи патроны», журнал «Охота и охотничье хозяйство», № 3—4 за 1992 г.)

Перезарядка карабина при стрельбе происходит автоматически за счет энергии пороховых газов, отводимых из канала ствола в газовую камеру, и энергии возвратных пружин. Для очередного выстрела необходимо отпустить спусковой крючок и затем снова нажать на него. Запирание канала ствола осуществляется на три боевых упора поворотом затвора вокруг оси под воздействием продольноскользящей затворной рамы. При этом конструктивно обеспечивается невозможность выстрела при неполном запирании канала ствола, а отпирание начинается после того, как пуля покинет ствол. Указанная система автоматики и запирания, заимствованная с известной снайперской винтовки



Самозарядный охотничий карабин «Тигр».

Е. Ф. Драгунова (СВД), отличается высокой степенью надежности и безотказности.

Предохранитель в положении «П» блокирует спусковой крючок и делает невозможным отведение затворной рамы назад.

Во время стрельбы при израсходовании патронов в магазине затворная рама с затвором специальным устройством удерживается в заднем положении, сигнализируя об отсутствии патронов.

Карабин комплектуется двумя магазинами емкостями на 5 патронов и на 10.

При продаже карабина с оптическим прицелом он комплектуется быстростъемным кронштейном, конструкция которого позволяет вести стрельбу с открытого прицела, не снимая оптического.

Прицельная дальность стрельбы с открытым прицелом 300 м. Вес карабина с неснаряженным магазином и оптическим прицелом ПО 4×34 не более 4,3 кг. Общая длина 1130 мм. Длина ствола 530 мм. Для повышения коррозионной стойкости и долговечности канал ствола и патронник хромированы. На дульной части ствола закреплен пламегаситель, выполненный заодно с основанием мушки.

Карабин прошел заводские и приемные испытания, испытан в естественных условиях охоты в Удмуртии, Кировской области, на Сахалине. Серийный выпуск карабина «Тигр» начат в конце 1992 г.

В настоящее время прорабатывается вариант карабина с новым прикладом, форма и размеры которого подобны прикладу карабина «Лось-7» с соответствующим смещением назад спускового крючка и скобы.

ОРУЖЕЙНЫЕ ЗАВОДЫ И КЛЕЙМА ИЖЕВСКА

М. БЛЮМ

В 1807 г. 10 июня горный инженер А. Ф. Дерябин на базе железоделательного завода, заложенного весной 1760 г. на реке Иже, основал в России оружейный завод, который в первые же четыре года выпустил около 2000 ружей. Кроме того, этот завод мастерил алебарды, пики, сабли и палаши. В 1812 г. завод произвел 6 тыс. ружей. На оружейном заводе работал А. Н. Евдокимов, который на дому выполнял заказы по ремонту и сборке охотничьего оружия. В 1867 г. он нанял в помощники двух оружейников, а к концу XIX в. уже имел крупную оружейную фабрику с 200 рабочими и паровыми машинами, которая выдавала большое разнообразие моделей охотничьего и военного оружия. Одновременно с фабрикой А. Н. Евдокимова производством оружия занимались еще две фабрики: И. Ф. Петрова (с 1860 по 1918 гг.), его назы-

вали «миллионщиком из народа», и Н. И. Березина (1870—1918 гг.). В 1870 г. была открыта оружейная школа, в которой шло обучение четыре года и в конце курса обучающийся должен был сделать ружье от начала и до конца. Это оружие имело, например, такую надпись: «Ижевская оружейная школа. 1882. П. Сергеев».

В 1837 г. в дневнике В. А. Жуковского было отмечено, что на оружейном заводе около реки Иж выработано 40 тыс. винтовок. В 1874 г. ижевчане начали выпускать заряжаемые с казны берданки. Наибольший размах приняло изготовление охотничьих ружей после того, как в 1885 г. Главные артиллерийское управление, чтобы компенсировать сокращение заказов на боевое оружие в мирное время, разрешило принимать заказы от частных лиц с условием, чтобы в охотничьем оружии нельзя было ис-

пользовать боевые патроны. На заводе сразу же началось производство охотничьего оружия за счет переделки военных образцов, а также чисто охотничьих ружей. Кроме того, из деталей, приобретаемых за границей, собиралось оружие иностранных моделей, а по особым заказам изготавливались ружья штучной работы с прекрасной отделкой и гравировкой золотом и серебром. С 1807 по 1866 гг. ижевчане выдали порядка миллиона ружей и винтовок, то есть 33 % всей продукции оружейной промышленности.

В журнале «Природа и охота» за 1877 г. И. И. Мельников писал, что ружья, винтовки и штуцера Ижевского казенного завода были прекрасно сделаны, не оставляя желать ничего лучшего. В этом же журнале за 1886 г. Г. Тарновский указывает, что он получил ружье с Ижевского завода, которое превосходно бьет пулей и дробью и замечательно отделано.

С 1891 г. на заводе был освоен выпуск «трехлинеек», которых через 5 лет выпускали в день тысячу штук. В 1919 г. рабочие Ижевского оружейного завода с 1 февраля начали выпускать до 1200 боевых винтовок в день. В ноябре 1921 г. были изго-

НОВЫЙ ПРИБОР ДЛЯ СНАРЯЖЕНИЯ ПАТРОНОВ

И. ДЫБКО

В Киеве начали изготовление прибора, предназначенного для запрессовки капсюлей в гильзы и извлечения их из стреляных гильз 12-го и 16-го калибров, а так же для запрессовки дульца гильзы способом «звездочка» патронов 12-го калибра.

Чтобы запрессовать капсюль в патрон 12-го калибра, необходимо вывинтить шток 7, собрать в узел упор 9 с пружиной 8 и втулкой 10 и установить его в гнездо основания 1 (втулка 10 устанавливается вверх внутренней расточкой, соответствующей диаметру головки гильзы) (см. рисунок). Капсюль вложить во втулку 10, а гильзу «надеть» на толкатель 4. Нажатием на ручку 3 производят запрессовку капсюля.

При извлечении капсюля из гильзы 12-го калибра нужно вывинтить шток 7, снять упор 9 с пружиной 8. Гильзу «надеть» на толкатель 4 и нажатием на ручку 3 произвести извлечение капсюля из гильзы.

Для запрессовки и извлечения капсюля из гильзы 16-го калибра необходимо снять пружинное кольцо 6 и конус 5; затем перевернуть втулку 10 на 180°. Остальные операции такие же, как при запрессовке и извлечении капсюля из гильзы 12-го калибра.

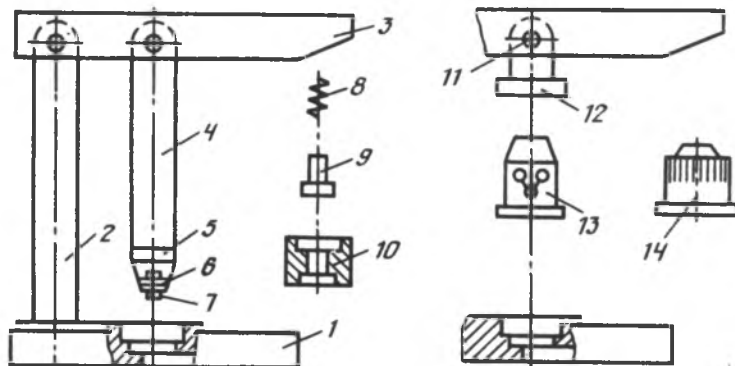

Прибор для снаряжения охотничьих патронов.

Для опрессовки гильзы патрона способом «звездочка» необходимо: обеспечить расстояние от края гильзы до поверхности дробы в пределах 12—14 мм; затем снять конусную ось и толкатель 4, после чего установить прижим 12 и конусную ось 11. Затем установить втулку 10 в гнездо основания 1, а гильзу патрона во втулку 10. Надеть на гильзу патрона «паучок» 13, а затем формовочную втулку 14, после чего нажатием на ручку 3 произвести окончательную формовку гильзы.

Для тех, кто имеет ружье 20-го калибра, прибор можно использовать для запрессовки и извлечения капсюлей. С этой целью необходимо доработать толкатель 4 по внутреннему диаметру гильзы 20-го калибра так, чтобы гильза свободно надевалась на толкатель, и выточить кольцо для центровки гильзы. Размеры кольца: наружный диаметр 23 мм; внутренний диаметр 19,5 мм; высота 4—5 мм. Кольцо устанавливается на втулку 10. Все остальные операции те же, что и для 12-го калибра.

товлены детали для сборки первой партии охотничьих ружей, а в 1992 г. в старинных корпусах открылась Первая госфабрика охотничьих ружей (просуществовала до 1933 г.).

В период Великой Отечественной войны в Ижевске изготовлялось только военное оружие, но уже в 1944 г. Ижевский машзавод вновь открыл производство охотничьих ружей. В 1946 г. было выпущено 28 500 охотничьих ружей и начали разрабатываться новые ружья ИЖБ-46, ИЖБ-47 и ИЖБ-49. В это же время возрождается школа ружейного мастерства. Вскоре производство охотничьих гладкоствольных ружей было передано на механический завод. На базе производств Ижевского машиностроительного завода, Тульского оружейного и Подольского механического был создан в конце июля 1942 г. Ижевский механический завод.

С 1949 г. на Ижевском механическом заводе начали изготавливать одноствольное охотничье ружье ЗК, разработанное в Златоусте, и двустволку ИЖ-49. В настоящее время Ижевский механический завод является крупнейшим производителем охотничьего гладкоствольного оружия, а Ижевский машиностроительный завод выпускает охотничьи нарезные карабины.

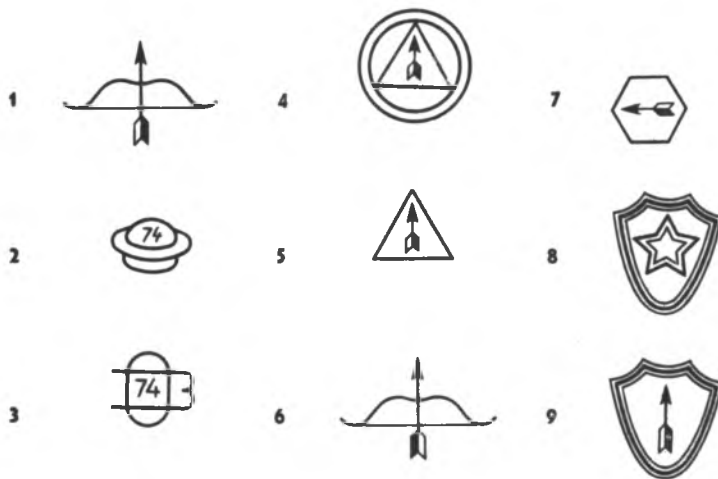

Клейма ижевских заводов:

1. Ижевский оружейный завод до 1929 г.
2. Машиностроительный завод до 1937 г.
3. Машиностроительный завод до 1947 г.
4. Машиностроительный завод в 1947—1948 гг.
5. Машиностроительный завод до 1963 г.

6. Машиностроительный завод с 1963 г.
7. Завод министерства вооружения в 1936—1946 гг.

8. Механический завод в 1949—1963 гг.
9. Механический завод с 1964 г.

ГЛУХАРИНЫЕ ЗОРИ



С. ФОКИН

Февральский вечер... Стоят суровые морозы. Метет поземка, а к ночи разыгралась настоящая гурга. В такое время приятно, придя вечером с работы, уютно усесться в кресло и взять с книжной полки свой охотничий дневник. Вновь и вновь я перелистываю его страницы и переношусь в удивительный мир охоты.

Охотничьи дневники я начал вести еще со школьных лет, со своей самой первой охоты. Сначала записывал только непосредственно сам процесс охоты: куда ходил, сколько раз и в какую дичь стрелял, сколько добыл. Постепенно стрельба в записях отошла на дальний план, зато появились подробные описания наблюдений за жизнью птиц и зверей, их поведением, голосами и следами жизнедеятельности. Став студентом биологического факультета Московского университета, а затем и профессиональным орнитологом, изучающим поведение и голоса птиц, я стал вести одновременно два дневника. В полезной дневник записывал научные наблюдения за птицами в природе. Эти записи велись непосредственно на месте наблюдения: в лесу, на лугу, болоте. Придя с охоты на базу или в деревенский дом, я, отложив все дела, брался за толстую тетрадь с надписью «Охотничий дневник» и записывал в нее свои охотничьи переживания, фенологические изменения в природе, интересные наблюдения за жизнью животных и, наконец, сам про-

цесс охоты. Эти записи подчас были достаточно короткими — всего несколько строк, чаще занимали две-три страницы в день, но нередко заставляли просиживать меня с дневником и ручкой более часа, выливаясь во вполне приемлемый охотничий рассказ. Постепенно оформление дневников непосредственно после охоты вошло у меня в привычку, в повседневную необходимость. Благодаря этому я всегда мог перенестись в прошлые годы и вновь прочувствовать свои охотничьи переживания.

Особенно дороги мне дневники весенней охоты. Может быть, потому, что в основном читаешь их зимой, с нетерпением ожидая предстоящей встречи с весенним лесом.

Лет восемь назад мы с братом, таким же заядлым охотником, открыли для себя один из немногих нетронутых уголков Владимирского края. Там, в заброшенной деревушке, у нас был свой домик, и каждую весну все десять охотничьих дней мы проводили в этой удивительной лесной глуши среднерусской природы. И вдруг — неожиданное массивное наступление лесозаготовителей. В нашем «заповедном» уголке лес свели сразу в нескольких местах, сплошные рубки до неузнаваемости изменили ставшие нам такими близкими леса с их известными только нам звериными тропами, неприметными говорливыми ручьями, темными «кабаньими» ельниками, бар-

сучьями и лисьими оврагами. Так получилось, что нет теперь и нашей избушки. Теперь все это только в воспоминаниях и охотничьих дневниках...

23 апреля 1986 года

Правление областного общества охотников за помощь в дичеразведении премировало меня разрешением на отстрел глухаря на току. Найти глухариную токовище в здешних местах — дело нелегкое, в особенности сейчас, когда в лесу уже почти полностью сошел снег и не осталось следов токующих птиц. В прошлом году весной мы настолько увлеклись небывалыми «королевскими» тягами вальдшнепов и поиском тетеревиных игрищ, что на глухарей у нас просто не хватило времени. Теперь же, когда у меня в кармане лежало разрешение, эта охота — основная цель поездки. Вот уже три дня мы безуспешно обследуем наиболее вероятные места токования глухарей. Но пока никаких следов их пребывания нам не удается найти.

Сегодня наш путь лежал на моховое болото, что расположено близ старого зимника, ведущего в полуразрушенную деревню со странным названием Нераж. Этот угол остался для нас еще не обследованным, и надежда на успех нас не покидает.

Моховое болото поросло редкими чахлами сосенками. В центре его — высокоствольный мачтовый сосняк с примесью елок. Из окружающего смешанного леса текут говорливые ручьи, подпитывающая болото. Они то ниспадают миниатюрными водопадами, то разливаются, а то вдруг скрываются под землю. Тут и там на мху видны отпечатки копыт лосей, кабанов, оленей. Над болотом токует сразу три бекаса. Они гоняются друг за другом совсем невысоко над землей, то и дело падая вниз и «блея». Очевидно, здесь намерены загнестись три пары бекасов, и самцы решают свои территориальные споры. Обращая внимание на то, что как только пришельцы залетают на территорию одного из самцов, он устремляется в погоню за обоими нарушителями, но стоит драчуньям оказаться на участке другого хозяина, как птицы меняются ролями, и теперь уже преследователь вынужден ретироваться, а один из хозяев пускается в погоню. Периодически драки затихают, тогда самцы исполняют патрулирующий демонстративный полет: кулик сначала, трепеща крыльшками, поднимается наклонно вверх, затем плани-

рует на раскрытых крыльях вниз, затем опять вспархивает, набирая высоту. Во время такого угрожающего полета бекас молчит и не блевает.

Ближе к другому краю болота сосны становятся светлее, суше. Вот показались опушка леса, граничащая с болотистой поляной. С шумом и треском сорвался из-под леса рыжая глухарка и с недовольным «бабаканьем» низко, вполдерева перелетела поляну и скрылась в чаще. У нас появилась уверенность, что ток будет найден. Вот и редкие могучие сосны на краю болотистой поляны. Буквально наперегонки бежим мы к ним, проваливаясь в мягкий мох. И вот (о счастье!) под одной из сосен с обломанной вершиной я нахожу несколько свежих зеленоватых «червячков» — помет токовавшего глухаря. Радость несказанная! Мы с ружьями в руках, словно индейцы, принялись танцевать вокруг дерева какой-то дикий танец. Был еще полдень, поэтому мы решили найти кратчайшую дорогу к дому, чтобы утром затемно прийти сюда на ток.

24 апреля 1986 года

В половине третьего надрывно зазвонил будильник. Зажигаем свечу (электричество в деревне не было), наскоро пьем еще не остывший с вечера на печи крепкий чай, быстро одеваемся и выходим. Наша спаниелька Дина устраивает нам «концерт» своим вытьем: легкие вечерние прогулки на тягу не слишком утомляют собаку, и она рвется сейчас идти с нами. «Давай возьмем, пусть до токовища прогуляется, а там я прицеплю ее на поводок», — предлагаю брату, и он соглашается.

Выходим из дома, переходим по шаткому мостику речку Чернушку. За пригорком через поле — лес. В углу лесного массива с помощью фонарика находим старый зимник, идущий по направлению к токовищу. Идти невероятно трудно: то проваливаешься в земляной кисель, то натыкаешься на ветки, то приходится обходить лесной завал. Восточный край неба стал светлеть, и вот уже рядом на вырубке оглушительно чухнул тетерев. До тока еще около двух километров, и мы уже поняли, что опаздываем — не рассчитали время. Идем дальше. Вот темный густой ельник, где надо свернуть с зимника на узкую тропинку вправо. Фонарик стал не нужен. Над дорогой лениво протянул вальдшнеп, а наперерез ему — другой. Птицы соединились в воздухе в отчаянной драке, прекратили хорканье и, резко и сердито цыкая, понеслись вдоль дороги, попеременно обгоняя один другого. Прошло еще пятнадцать минут — мы миновали вырубку, еще один ельник и очутились на краю мохового болота. С противоположной стороны его вырисовывались силуэты редких старых сосен. Пришли... Отсюда уже должен быть слышен ток. Мы замерли, но уже через несколько секунд в один голос прошептали: «Поет!».

Да, действительно, к нашей радости

глухарь пел, да не один. Пристегиваю Дину на поводок, сажусь на ближайший широкий пенек, говорю Михаилу: — Давай, подходи.

Он оставляет рюкзак, берет у меня бинокль, заряжает зауэр нулевками. Смотрю на часы — десять минут шестого:

— Ни пуха!

— К черту!

Первые двадцать метров брат идет медленно, аккуратно ступая и крадучись. Наконец, слышу — пошел «под песню»: таканье — тишина, точение — три прыжка. Запели еще два глухаря. Теперь я уже не знал, к какому певцу подходит охотник. Дина тихо поскуливала, но я приласкал собаку, и она быстро успокоилась. Вскоре брат скрылся в лесу, и я уже не слышал его шагов.

Тут началась вторая «волна» утренней тяги вальдшнепов. Над нашим болотом лесные кулики летали низко и во всех направлениях. Да и утро прямо-таки вальдшнепиное — тихое, теплое, пасмурное с мелким дождиком. Я насчитал двадцать три тянущих птицы... Долго мы сидели с собакой. Глухарь по-прежнему азартно пели. Внезапно тишину утреннего леса расколол выстрел, вслед за которым я отчетливо услышал шум падения тяжелой птицы. Вскоре показался Михаил: в одной руке он держал еще дымящееся ружье, в другой — великана-глухаря.

— Ну, поздравляю с первым глухарем на току!

— Тебе спасибо, ты вчера точно определил, что здесь ток.

— А какая тяга была — двадцать три вальдшнепа!

— А я и не слышал ничего, кроме глухарей.

Дина подозрительно покосилась на глухаря: такую черную громадную пернатую дичину она видела впервые. Начала рычать, наскакивать, постоянно отбегая назад. В пасть взять так и не решилась. Мы поспешили в обратный путь. А глухарь все продолжал петь...

22 апреля 1987 года

Зима не желала сдаваться, не пуская в лес весну. Вот уже прошла половина весенней охоты, но за пять дней навалило по колено снега, а температура даже днем не поднимается выше нуля. Сегодня идем на глухаринный ток, найденный в прошлом году. На крыльце висит градусник. Подсветил фонариком — минус четыре. В три часа, еще в полной темноте, мы, хрустя снегом, вышли из деревни. Впотьмах никак не могли отыскать мостик через Чернушку. Пересекли заснеженное поле и по знакомой дороге-зимнику пошли в сторону тока. Идти чрезвычайно трудно: ставишь ногу на снег, он вначале держит, а когда переносишь тяжесть тела на эту ногу, проваливаешься по колено. В некоторых местах снега поменьше и идти легче, в других — его выше колен. Опять, как и в прошлом году, прошли только половину пути, а уже забрезжил рассвет. Два раза я упал в

снег. Когда идешь по мерзлой транспортной дороге, через легкие резиновые сапоги ощущаешь каждое острое замерзшей земли, каждую льдинку. Дорогу вспомнили быстро, но к нашему большому огорчению в трехстах метрах от токовища мы обнаружили вагончик, в котором, очевидно, жили лесорубы. Из трубы шел дым, рядом стояли два трелевочных трактора. Сохранился ли ток при таком соседстве?

Осторожно проходим вагончик, выходим по лесной дороге на поляну. И сразу же слышим трех токующих глухарей. Два токовали в лесу, а третий где-то очень близко, на болоте. Само болото представляло собой вырубку — всюду были навалены кучи хвороста, торчали редкие свежие пни. В центре ее горел костер. Неужели охотники? Подкрались поближе. И увидели удивительное зрелище: посреди вырубki горел огромный костер, а точнее куча хвороста, очевидно, подпаленная лесорубами, а вокруг нее на земле токовал красавец-глухарь! Он подпрыгивал во время начала точения, важно ходил по земле, взбирался на пенки, кочки и азартно пел. До глухаря было метров восемьдесят. Подойти к глухарю было очень трудно: предательски хрустел снежный наст и оглушительно трещал лед под ногами на болоте. В результате сильного ночного похолодания вода из-под льда ушла и под тонкой ледяной коркой образовались пустоты, поэтому каждый шаг сопровождался оглушительным грохотом. В этом году — моя очередь подходить к глухарю. Михаил остался у выворотня и наблюдал всю сцену подхода.

Приходится под песню делать всего один-два шага — слишком сильный грохот от проламывающегося льда. Начал подход я, только когда убедился, что глухарь начал «точить», и заканчивал задолго до конца песни. Было уже довольно светло, местность почти открытая, и я мало надеялся на успех. Я подсказывал медленно, пропуская часть песен и ориентируясь только на те из них, которые глухарь пел наиболее азартно, почти без перерыва. Надо мной, спешно махая крыльями, протянул вальдшнеп. Краем уха я слышал, как в лесу токует еще три-четыре глухаря. И тут со всех сторон вырубki «забакакали» глухарки. Потом брат сказал, что их было пять. Они расцелись вполдерева на соснах на краю леса и внимательно наблюдали за токующим глухарем. Но близко к нему не подлетали. Мне показалось, что глухарь не обращает на них никакого внимания, зато слушает ближайшего поющего самца-соседа и активизируется, услышав его пение. Глухарь отошел от костра ближе к лесу. Несмотря на все мои усилия, до него остается метров семьдесят. Это много, если учитывать, что болото почти все просматривается. Теперь внимание! Подходить надо только, когда глухарь скроется за редкими елочками и поваленными деревьями, так как он на земле пре-



красно может меня заметить на открытом месте. Вот он важно пошел вправо и скрылся из поля зрения за буреломом. Выжидаю начало точения и делаю два больших шага. Он подлетывает и открыто сидит на пеньке. Я замер. Опять начинает токовать и перелетает чуть левее за елочку. Я снова готов склевать вперед. С черепашкой скоростью продвигаюсь к глухарю. И вот вижу наконец, что дальше идти некуда. Слева — завал, мне его не пролезть; справа — совершенно открытое место; спереди, в трех метрах, — вывороченный комель елки. Под ним яма, почерченная тонкой ледяной коркой. Туда! Точение — я «бах-бах» по льду, вторую ногу поставить не сумел — песня закончилась. Замер на одной ноге. Спасибо глухарю: пока я балансировал, делая «ласточку», он сразу же запел вновь. И вот я стою во весь рост за выворотнем. Эх, еще бы метров пять, вон за ту елочку, и глухарь был бы мой. Нет, опасно, увидит, слишком открыто. Принимаю решение: затопиться здесь и ждать, может, подбежит сам поближе. Под очередное точение я встаю на колено, кладу ружье сверху выворотня, но видимость сразу ухудшается. Глухарь то появляется в просветах между деревцами и завалом, то исчезает. Вот он отлетел к костру, вот переместился ближе ко мне, но на месте не стоит — мелькает то справа, то слева. Широко токует. Я наблюдаю в бинокль, отчетливо вижу каждое перышко, достаю записную книжку и записываю особенности токового пове-

дения. Проходит минут десять. Охотник побеждает орнитолога. Сейчас мне нужно одно — чтобы глухарь оказался именно в прогале между елочкой и высокой сосной, примыкающей к бурелому. Только это место обеспечивало ударный выстрел. Сейчас же до него метров пятьдесят и не стоит ружье, но повернут ко мне веером хвостом. Вот опять за елочкой, разворачивается, сейчас вновь окажется в просвете. Вышел. Стоит неподвижно. Начинает тэкать... Еще мгновение — и

уйдет за бурелом. Утреннюю тишину раскалывает мой выстрел...

Выхожу из укрытия. Вот он мой трофей — тяжелый, красивый, такой желанный и первый в моей жизни! После выстрела ток продолжался. По-прежнему пели другие глухари, бабакали глухарки.

Обратный путь оказался более сложным — решили срезать напрямик, но попали в болото, затем — в частое непролазное мелколесье. Дорогой отдохнули на пеньке у распутия лесных дорог. Я еще не в силах был рассказать брату подробности, эмоциональная разрядка смешалась с физической усталостью. Пошел снег. Опять зима. Словно и не было глухарей, сказочного тока. Только оттягивающий плечо рюкзак напоминал об этом.

24 апреля 1988 года

Вновь мы в нашем сказочном уголке. После обеда пошли проверить глухариную токовище. Мы очень боялись, что массовый свод лесов, проводимый в районе, затронет наше токовище. Но пока опасения напрасны. Та же болотистая вырубка, тот же старый хвойный лес вокруг. Ярко светит вечернее солнце, окрашивая знакомое токовище в багряные цвета. Завтра на то!

25 апреля 1988 года

Ночь. Встали в час. Попили чаю и вышли из дома. Идем по знакомой дороге к току. Перекликаются, токуют совы. Вот и токовище. Прямо около него громкая трель «упупупуп». Похожа на трель удода, только высокая, торпливая. Это мохноногий сыч. В воздухе прямо над головой летает длиннохвостая неясыть с сердитым «бу-бу-бу-бу». А где-то вдали таинственно завывает филин. Прямо-таки свиное царство!

Выходим на вырубку. Еще полная темнота. Сегодня подстраховались и пришли слишком рано. Сели на поваленное дерево. Долго ждать не пришлось. Запел! В ночной тиши — только песня глухаря и брачные крики сов. Посидели еще полчаса. Пусть распеется. Сейчас подходит к глухарю моя очередь, так как в прошлом году после того, как я здесь взял глухаря, токовавшего на земле, мы с братом ездили в Ярославскую область на тока и там стрелял глухаря Михаил.

Четыре часа утра. Я пошел. Глухарь поет то азартно, то вдруг умолкает или только «тэкает». Иду медленно, аккуратно. Миновал вырубку, вот куча сложенных дров, болотце. Стоп! Где-то совсем рядом на пути к поющему глухарю щелкнул другой. Еще и еще раз «тэк». Что делать? Мой глухарь поет взхлеб, а за ним запел еще один. Но на пути, может быть, на расстоянии выстрела, на самом углу леса — другой певец. Продолжишь подход под песню к моему глухарю — подумишь ближайшего. Ждать, когда распеется? Да, только это и остается. «А вдруг он, молодой, так и будет нехотя тэкать?» — мелькает мысль.

Я замер в очень неудобной позе. Ноги, погруженные в моховую болотистую почву, насыщенную водой, начали ныть и затекать. Тут началась очень дружная тяга вальдшнепов. Слышу один, второй, третий проходят прямо надо мной; я же боюсь поднять голову вверх. Замолкли совы, только дальние глухари поют неистово. Стоял я так минут пятнадцать. «Тэк-тэк» — и все. Светлеет восток. Вдруг ближний глухарь затихает вовсе. Что делать? Решаю тихо и бесшумно его обойти и идти с другого края к поющему. Но тут «молчун» неожиданно запел полную песню. Дорога каждая минута! Ведь скоро будет совсем светло. Иду к глухарю под очередную песню. Ближе, ближе. Миновал болото. Вот край леса. Прежде чем сделать три шага под песню, смотрю, как лучше подойти. Вот там большая сосна, справа — поваленная елка, ее я обойду слева по мягкому мху, лучше немного в обход, чем ломиться напрямик через бурелом. «Тэк-тэке-тэк-тэк-буль» (оглушительно) и — точение — делаю три шага. Глухарь совсем рядом. Делаю уже по два шага. Но что это? Глухарь на сосне надо мной! Но крона густая, сразу не видно певца. Отступаю под песню три шага назад. Нет, не вижу. Одни хвойные ветки. Еще назад три шага. Опять не видно. Вправо два шага — вот он! Сидит довольно высоко, но не на макушке, а на толстой горизонтальной ветке, в двух метрах от ствола. Навожу бинокль, любуюсь токующим глухарем. Стрелять нельзя: вокруг птицы одни толстые ветки. Вот вроде бы выбрал место, но глухарь как бы в «окне» из сучков. Три шага к елочкам под песню. Площадь небольшая. Глухарь как бы вытягивается вдоль по сучку, но ветки не мешают. Под песню поднимаю ружье, прицеливаюсь. На темном глухаре сразу исчезает мушка. Несколько раз совмещаю мушку с прицельной планкой выше от глухаря на фоне неба и плавно опускаю на птицу. Я уже не слышу ни четырех соседних глухарей, ни вальдшнепов. Для меня только он и его песня. Началось точение. Выстрел расколол предрассветные сумерки... Ломая сучья, глухарь рухнул под дерево. Я подошел к своему трофею, сердце все еще билось бешено, а во рту было сухо.

Михаил поздравил меня с полем. Обошли токовище. Брат оставил ружье, подскочил к еще одному глухарю, послушал, полюбовался и также под песню вернулся. Взшло солнце. Глухаринный ток затихал: птицы стали петь менее активно, многие перешли на «тэканье». Загудела ферма в дальней деревне, радостно запели дрозды и зарянки, приветствуя солнечное теплое утро. Черные дятлы раскатило перекликались барабанными трелями. На краю вырубки два дрозда-дерябы устроили настоящий концерт дуэтом, мелодично растягивая свои флейтовые песни. Радостно идти домой с глухаринного тока с тяжелым трофеем!

И главное — ток цел и невредим и глухарей на нем много.

20 апреля 1989 года

Подъем в два часа ночи. И хотя сейчас полнолуние, луны не видно, скрыта за облаками. Идти все равно светло в рассеянном лунном свете. Еще нет намеков на рассвет, но периодически тянут вальдшнепы. Наверное, в связи с полнолунием. Чем ближе к току, тем тревожнее — вся наша дорога к току разбита тракторами. Неужели лесозаготовители добрались и до тока? На знакомую глухаринную вырубку выходит такое месиво, сделанное тракторами, что приходится обходить: ноги уходят в жижу выше колен. И вырубка наша что-то уж больно широка. В темноте трудно сориентироваться: где же наш заветный сосновый остров?

Садимся на поваленную березу, ждем. Темно. Начал накрапывать дождь. Вдали — наш старый знакомый — мохноногий сыч заводит свои трели. Вот уж посерело. Заблел бекас, началась тяга вальдшнепов. Иногда нам казалось, что где-то в лесной глуши отдельными каплями слышится «тэканье», но нет — снова тишина. Рассветло. Глухари так и не запели. Мы разошлись в разные стороны. С рассветом картина прояснилась. Лесорубы спилили все токовые деревья на краю вырубки и углубили ее на двести метров. Этого было достаточно, чтобы ликвидировать ток, который сложился, может быть, за столетия. Правда, Михаил поднял глухаря-молчуна, да я слышал вдали глухарку. Принялись обходить лесной остров, ближайшние сосняки. Нигде никаких намеков на ток! Нашему горю нет конца — потерял наш заповедный ток, нет больше самих глухарей, переживаний, связанных с охотой на току. Мы сидели на том самом пне, на месте которого в прошлом году еще росла старая сосна, к которой я подходил, трепетно сжимая ружье в руках, к поющему глухарю. И не только лесозаготовители виноваты в исчезновении тока. Вина в этом и районного общества охотников и охотинспекции, знавших о его существовании (я подробно еще три года назад указал им точное место расположения токовища на карте лесничества и просил зарегистрировать его для охраны). Однако дело сделано. Может быть, глухари найдут новое место для токовища, но скорее всего появятся певцы-одиночки...

Я закрываю «Дневник весенней охоты». Радостные, волнующие охотничьи воспоминания сменились чувством горести, тревоги за будущее наших охотничьих угодий. Однако скоро весна, пора заряжать патроны, готовиться к новым охотничьим поездкам, которые наверняка принесут и новые интересные наблюдения, открытия и переживания на охотничьих тропах.

Рисунки Б. ИГНАТЬЕВА

ВОПРОС — ОТВЕТ

Вопрос. Что представляет собой карабин ВЕМ!

Ответ. Автором карабина является В. Е. Маркевич. В Закавказье до 1921 г. их было изготовлено около сотни. Карабин представляет собой переделанную винтовку образца 1891/30 гг. калибра 7,62 мм. Карабин ВЕМ имеет рукоятку затвора, опущенную вниз, новый предохранитель в виде рычажка, переводимого большим пальцем руки, весь магазин скрыт в цевье, имеется подъемный диоптр для стрельбы на разные дистанции. Ложа может быть изготовлена из ореха с коротким или длинным цевьем, а также со щекой и с полуистолетной формой шейки. Улучшена конструкция спускового механизма. Патронник укорочен под гильзу длиной 48 мм, длина ствола может быть от 480 до 600 мм. В промысловом образце по сравнению с любительским меньше переделок. В патроне применялись: пули весом 5,5 г из твердого свинца для стрельбы на небольшие дистанции по птице и мелким животным; пули весом 9 г с экспрессной пустотой в головной части, оболочкой и свинцовым сердечником, а также более тяжелые пули. Боевой патрон в карабин не влезал. На карабин устанавливались новые целик и мушка.

Вопрос. Расскажите о фирме «Перде» и о времени ее основания!

Ответ. Английская оружейная фирма «Перде» была основана в 1814 г. в Лондоне Джеймсом Перде (старшим), который начал дело, закончив обучение у знаменитого мастера Жозефа Монтано, а в 1843 г. его сын Джеймс Перде (младший) поступил на фирму отца учеником. С 1863 г., после смерти отца, он становится главой фирмы. В настоящее время фирмой руководит совет директоров.

На стволах охотничьих ружей, изготовленных этой фирмой, ставится надпись James Purdey & Sons, Ltd London. Эта фирма делает дуствольные ружья с горизонтальным расположением стволов, являющиеся самыми дорогими в мире. Если на стволах имеется надпись Sir Joseph Whitworth's Fluid Compressed Steel с изображением стоящего снапа, то это значит, что стволы изготовлены из стали Витворта, считающейся самым высокосортным и дорогим материалом для стволов. В начале нашего века все ружья Перде имели замки работы знаменитого мастера Жозефа Бразье. С 1879 г. фирма располагается на Кейм Одлей Стрит, 57—58. Выставочный зал в здании фирмы Перде — место встреч магараджей, королей и глав государств — называется «длинной комнатой», являющейся также и музеем, рассказывающим об истории фирмы и о ее лучших представителях, а также об истории образцов оружия.

Отвечал М. БЛЮМ

ПУТЕШЕСТВИЯ ПРИКЛЮЧЕНИЯ ОХОТА



А. ЧЕРКАСОВ

В КАДАЧЕ

В 1858 году я управлял Верхнекарийским золотым промыслом в Нерчинском горном округе. Однажды, тихим весенним вечером я сидел в кабине и думал, как бы сорваться дня на два или на три в любимую тайгу, чтобы позверовать и отвести охотничью душу. Промысловое дело идет хорошо, все в порядке, все служащие на своих местах и знают свои обязанности. Отчего же и не съездить? Разве что случится во время моего отъезда... вот беда! Хуже всего — это тюрьма, в ней более тысячи ссыльнокаторжных! Теперь же весна, и они бегут едва ли не каждый день по несколько человек, но ведь я тут не виноват, это дело военного караула...

Ну, а работы?

Ничего не значит, они идут своим порядком; промывки золота еще нет; кассы немного, да я ее могу сдать на хранение комиссару — человек он хороший, надежный... Ведь после хуже — нельзя будет съездить, а самое лучшее время уйдет, и его не воротить...

При этой мысли сердце мое стало постукивать сильнее, а глаза невольно повернулись к охотничьим принадлежностям... Явилась какая-то сладкая потягота, точно перед назначенным тайным свиданием; я встал, подошел к висящей на гвозде винтовке и, сняв эту «кастролябию» на высоких сибирских сошках, стал прицеливаться в лежащего на ковре Танкредушку.

Только что я нарочно щелкнул курком, как Танкред проснулся, вопросительно посмотрел на меня, забил хвостом, наконец соскочил, начал визжать, привскакивать и старался лизнуть меня непременно в физиономию...

Кадача — это небольшая горная падушка (долинка), берущая свое начало из узла гор или, лучше сказать, перебитого горами хребта, отделяющего большие долины рек Унгурков и Джиллинды, текущих на восток, в северо-восточном углу от Карийских

золотых промыслов, в Забайкалье. Речка Кадача протекает по страшной тайге и, почти совершенно замаскированная крутыми, обрывистыми горами, составляет такой тайник, который знают не все и охотники, а потому эта суровая местность посещается очень немногими смертными. Зато ее укромные вертепы служат хорошим приютом для зверя; и действительно, хитрому, осторожному зверю тут есть где и укрыться от преследования человека.

На северных покатосях гор — громадные каменные россыпи и высокие отвесные утесы, опущенные чащевитым лесом, доставляют укромное убежище мускусовой кабарге, розомахе и рыси; а противоположные солнопеки, с мелкими осинничками, составляют любимые места жительства диких коз и изюбров. Словом, это охотничья житница, которую не брезгует и медведь, поселившийся в этой трущобе в значительном количестве.

Чтобы не запоздать к вечерней охоте, мы поторавливались и ехали напрямиком, пересекая небольшие ложочки и хребтики. Мой Танкред сначала гулял на свободе, но когда мы въехали в таежные вертепы, то необходимо было пристегнуть его к седлу на Smyчок, потому что он убежал далеко от нас и пугал коз. То и дело проносились испуганные козлы и матки пред нами и не попадали под выстрел, а Танкред бегал за ними как угорелый и своим лаем опугивал местность.

По удаленности тайги и ее дикости тут никаких дорог не было, а попадались только одни звериные тропки, которые, путаясь между собою, вели или к водопадам или затягивались на высокие хребты и утесы, теряясь в густой чаще нагорной поросли.

Но вот нам попалась довольно торная тропинка, которая, по всем нашим соображениям, вела прямо на перевал. Кудрявцев повернул на нее, и мы поехали этой дорожкой. На нее выходили почти все боковые тропинки и прямо гласили о том, что это настоящая звериная тропка, а не противоложная поката.

Когда мы переваливали эту возвышенность, пред нами открылась великолепная картина отдельных солнопек, небольших ложочков, скалистых утесов, россыпей и темных северных покатосях гор.

— А что, барин! Каково здесь местечко-то? — сказал мне Кудрявцев, оборачиваясь на седле.

— Прелесть! Я уже давно, брат, смотрю на него и люблюсь.

— Гляди-ко направо-то, да и посмотри, какая там тьма, словно сукном все покрыто! Ну вот как же не жить в таком месте вороватому дикому зверю?

— Да, брат, тут есть где ему погулять и спрятаться от нашего брата. Точно нарочно все сотворено для приулья всякого зверя...

Мы стали спускаться под небольшой хребтик, и наши седла от ослабевших подруг съехали на шею спотевших лошадей. Пришлось остановиться, поправить и подтянуть подпруги. Я закурил трубочку и, любуясь на противулежащий громадный увал, заметил, что около его вершины, у самой нагорной опушки, ходит какой-то зверь.

— Смотри-ка, дедушко, это кто же на увале-то ходит? — сказал я, вглядываясь и доставая свой бинокль.

— А где? — спросил старик, переваливаясь в тороках убитого нами утром гурана (козла).

— Да вон, около большой-то лесины, поправей утесика, видишь?

— Ох, барин! Да ведь это изюбр, настоящие панты ходят там по солнопеку (увалу).

— Ну так что же мы будем делать, дедушко? — спросил я, горя нетерпением.

— А что делать, надо сначала подехать, а потом разуваться, надевать прикопотки* да идти помаленьку, скрадывать, вот что.

— Хорошо! Так давай, снимай поскорее сумы да и доставай прикопотки.

* А. Черкасов. Из записок сибирского охотника. — Иркутск, 1987. Печатается с сокращениями.

* Прикопотки — толстые волосяные чулки, в которых промышленники скрадывают зверей, то есть подкрадываются к ним на выстрел.

— А вот сейчас, не торопись, дай только завязать торочину...

Мы несколько подъехали верхом, потом привязали лошадей, разулись, надели сверху мягких портянок толстые волосяные чулки (прикопотки), осмотрели винтовки и, перекрестившись, отправились скрадывать. Танкредке я пригрозил, и он улегся на мелком ягоднике, около моей лошади.

Долго мы тихо заходили по лесистой падушке, наконец поднялись на увал и, как тати, неслышно шагая между кустиками, подтянулись к самому утесу. Я выступал по следам старика и чуть слышно, осторожно, отводил ветки молодой поросли.

— Тише! — едва слышно шепнул мне старик и погрозил пальцем.

С вершины увала я ясно видел спрятанных нами лошадей и сидящего Танкреда, который, вероятно, заметил зверя и, должно быть, следил за всяким его шагом, а может быть, видел и нас. Мы спрятались за деревья и тихонько выглядывали из-за камней утеса. Маленький ветерок подувал по увалу прямо на нас, и до моего слуха доносились откуда-то легкие шаги изюбра и его похрупывание от срывания молодой зелени. Положение ужасное, потому что мы оба слышали близкое присутствие зверя, а увидеть его не могли.

Меня ударило в дрожь от волнения, и сердце мое так сильно затокало, что темпы его ударов, при невозможной тишине вокруг нас, меша-

ли мне слушать жирующего изюбра, а во рту точно засохло, и я стал силой натягивать слюну, чтоб хоть скольконибудь смочить свое горло.

В это время до нас донеслось почесывание зверя и стук мелких камешков, которые сыпались с крутого увала, вероятно, от неловкого движения изюбра.

Старик стоял как тень и только знаками показывал мне вниз под утесик, чтоб я приготовился к выстрелу. Я давно уже взвел курок на винтовке и не мог совладать с собой, чтоб унять волнение молодой крови. Но тут, после этого жеста, меня вдруг бросило в жар, и лихорадочного состояния как не бывало.

Прошло еще секунд пятнадцать, как вдруг я увидел, что сажень в тридцати от нас, из-под нависшего камня утеса, внизу по увалу, показались сначала мохнатые рога, панты, а затем и вся передняя часть красавца изюбра...

Не думая долго, я тотчас приложился к дереву, схватил на мушку лопатки зверя и спустил курок. В глазах у меня все замело, и я снова весь затрясся как в лихорадке. Тут я увидел, что Кудрявцев достал из-за пазухи натруску и стал проворно заряжать свою винтовку.

— А где же изюбр? — спросил я уже громко.

— Молчи, барин, дай молишь скорей богы!..

— А что?

— Да видишь, господь дал нам панты, за грехи наши...

Тут только я увидел, что изюбр лежал под утесом и бился ногами. Не вытерпев от такой радости, я бросил на траву винтовку и подбежал к зверю, а за мной полетел и старик со своею уже заряженною винтовкой.

Снимая шкуру и разнимая на части убойну, я только тогда пришел в себя и заметил, что мой Танкред сидит около меня и жадно подлизывает кровь, а дедушка подбрасывает ему кусочки от дорогой дичины. Оказалось, что после выстрела, Танкред оборвал поводок и, с оставшимся концом смывка, прибежал к нам.

— Да ты, дедушко, разве стрелял? — спросил я озадаченно, увидав две пульные пробойны, одну возле другой, на шкуре зверя.

— А ты думал, что я просплю? — радостно отозвался Кудрявцев.

— Я, брат, не слыхал твоего выстрела.

— А я не слыхал твоего выпала и думал, что ты проробел; да нет, барин, толк в тебе будет! Емкость имеешь. А другой яон всю жизнь свою промышляет, а толку ни черта нет: дурбень! Одно слово дурбень!..

Мы сходили за лошадьми и тяжело обовьючили их мясом, а затем кое-как залезли на седла и шагком потянулись по узкой тропинке...

Провозившись с охотой и свежеванием зверя, мы призапоздали и решили так, что лишь только спустимся в долину Кадачи, тотчас остановимся у пещки и заночуем. Солнце уже закатилось, и весенний вечер стал окутывать всю окрестность. В природе было так тихо и хорошо, а похолодевший лесной воздух так глубоко проникал в грудь своим ароматом, что мы забыли все тревожные жизни, и я восхищался прелестными картинами в фантастическом освещении майского вечера. Все, что давит за плечами в жизни, тут куда-то отлетело, и я забыл про свою ответственность как по управлению промыслами, так и про злосчастную тюрьму с ее клейменными «детками»!

Пробираясь по тропинке, мы тихо разговаривали и радовались счастливой охоте, как вдруг мой Танкред громко залаял впереди нас, бросился оттуда к нам и ошетинился, а обе наши лошади сначала приостановились, а затем зафыркали и шарахнулись в сторону так стремительно, что мы оба чуть-чуть не вылетели из седел и едва сдержали их порывы.

— Должно быть, медведь! — торопливо сказал Кудрявцев, соскочил с коня и сдернул с себя винтовку.

Я тотчас сделал то же самое и кой-как удерживал своего Буцефала, который фыркал и пятился.

Отведя лошадей в сторону и привязав их к леснику, мы пошли посмотреть на тропинку, чтоб узнать причину нашей общей тревоги...



Боже! Что мы увидели в этой ужасной глуши, среди только что улыбавшейся природы.

На самой тропинке, между кустами распутившейся черемухи, лежали два человеческие трупа, в ужасном виде от ужасной смерти...

Мы невольно сняли шапки и набожно перекрестились.

Один труп человека пожилого, ружья, с проседью лежал в одной ветхой рубашке, на спине, и следы невыразимых мук застыли на его клейме-

ном лице... А другой,— человек гораздо помоложе, с курчавою черной головой и бородой, в белых холщовых портах, арестантской шинели и в равных броднях,— покоем, наискось к первому, с лицом, опущенным на голую ногу своего товарища. Около несчастных не было ничего, кроме дырявого железного котелка и теплой меховой шапки, валявшихся в стороне.

— Господи! — вскричал я тут же, и нервные слезы полились у меня градом.

Старик, словно нянька, заботливо увел меня подальше от страшного зрелища, на берег речки, в густую заросль кустов.

Умывшись в холодной горной речушке и выпив по рюмке водки, мы совсем освежились и сели на ягодник.

— Ну что, барин, теперь поверишь мне старику, как я рассказывал тебе, сколько этих «несчастных» гибнет в тайге, а?

— Так разве я тебе не верил, дедушко?

— Вот то-то же и есть! Вот и подумай, как их хоронить всех станешь да объявлять полиции!..

— А то как же по-твоему?..

— Да очень просто, прочитаешь молитву, покуришь ладаном или серой (древесной) да и закопаешь, где ловко, а нет — так и чащей забросает, либо на воду спустишь, вот как я раз нашел утопленника в реке, на куст водой посадило, с берега-то и не достанешь. Ну сходил к острожку, притащил длинную жердь, да ею и спихал его на воду.

— Эх, дедушко! Сказано: умерших погребайтел..

— Это и я, барин, знаю. А что делать тогда, коли и достать нельзя? Неужели же по-твоему лучше оставить тело ястребам да воронам? А этих несчастных столько в тайге пропадает, что за каждым телом и сама полиция не стала бы ездить. Иной раз наткнешься верст за восемьдесят от промысла, так



неужель мне бежать до полиции да потом снова отвозить ехать. Нет, барин, этак здесь и промышлять лучше не ездить, а надо сидеть дома на печке, вот что!..

— И то верно ты говоришь, Дмитрий.

— Да как, барин, не верно: все верно толкую! А то еще что, пожалуй, заявя, так и жизни не рад будешь, скажут сам убил, либо ограбил, вот и затуют за окошко с железною решеткой. Бывали эти примеры-то, знаем. Вон Федька П-н объявил, да так и захнул сам по чижовкам. Нашли, значит, что тело-то было убито, вот и придрались: говорят, это твое дело, сознайся! А старик-то какой был сердечный! Кажется, единой мухи не обидел. Вот и объяви после этого. Нет, барин! А коли совесть чиста, то и на воду спихнуть не грешно. Господь-батюшка все это видит и в вину не поставит.

— Верно, дедушко! А только, знаешь ли, ты все-таки поступил не по закону.

— Не по закону-то, не по закону, это и я знаю. А по-моему, барин, выходит так, что если бы все делалось по закону, то и тюрем бы не было, да и беглых бы не попадалось, а я бы их, грешный человек, и с кустов не спихивал.

— Как же, дедушка, эти-то люди попали в такую труппу? — спросил я, кивнув головой по направлению к нашей находке.

— Значит, бестолковы, вот что, барин. Им надо идти вон куда, на закат солнца, а они пошли на восход, где отсюда на тысячи верст и жилья-то нет никакого до самой Олёкмы. Вот и заблудились, отоцали, ну и погибли с голоду.

— Неужели с голоду?

— Да как не с этого? Видел ведь ты, что около них и огнища нет. Значит, выбились из сил, одичали, пропали не по-христиански!.. А кто же ногу-то поел тому, что постарше?

Старик помолчал, как бы давая мне время догадаться, но мысль эта было уже зашевелилась во мне, и вместе с тем я почувствовал, как шевелились у меня волосы на голове.

— Гм! Ведь голод не тетка,— продолжал старик,— заставит и людского мяса попробовать. Зверь, барин, с ноги есть не начнет.

— Что ты, дедушка, грешить на попойника, а если не он?

— Нет, барин, уверься, что он!.. Потому что если бы наткнулся на свежие покойников зверь, скажем, медведь либо волк, то поел бы не этак... Да здесь всякому зверю и без человека пищи довольно.

— Ну, хорошо, а если он поел товарища, то как же с голода тут же и умер?

— Он, значит, уже прежде выть потерял и истощал, надсаждался; а как хватил вдруг, вот его и задавило уж пищей. Ну, значит, тут же и зестыл!..

По всему моему телу пробежала нервная дрожь.

— Это, барин, верно! И с большого голода никогда не надо есть вдруг, а по крохотке, помаленьку, не то как раз задавит,— поучительно проговорил Кудрявцев и встал с места.

— Ну хорошо, дедушко! Так что же мы теперь будем делать? Неужели так их и бросим?

— Нет, барин! Зачем так? Это грех! А вот мы пойдем, нарубим побольше чащи да и закроем несчастных, чтобы тела их не валялись да чтобы зверь или ворон не трогал покойных.

— Ну ладно, так пойдем поскорее, а то ведь совсем запоздаем.

Мы отправились к лошадям, отвязали топор, развели небольшой огонек, нарубили пропасть молодой поросли из мохнатых зеленых листянок и стали забрасывать сначала издали тела усопших. А потом, когда тела были таким образом прикрыты, мы подошли ближе и натаскали целую кучу намогильной чащи, а затем придавили ее срубленными деревьями. Потом Кудрявцев достал из таившегося на его груди мешочка несколько кусточков росного ладана, принес две горячие головешки из костра, положил между ними ладан, и, когда он задымился, старик снял шапку, набожно помолился на восток и, раздувая головешками, три раза обошел намогильную кучу и все время шептал про себя молитвы...

Видя эту сцену среди угрюмой тайги при небольшом освещении костра, я невольно упал на колени и горячо молился...

Покончив тризну, Кудрявцев срубил из сушины крест и поставил его в голову «несчастных». Затем он снова покادил ладаном и сказал:

— Ну, барин, господь не осудит нас за такое погребение! Он видит, что мы больше сделать ничего не могли. Давай зальем огонь водой и поедем поскорее ночевать к речке, а то я как-то весь ослабел и пристал ужасно. Да, поди-ка, уж поздно, ну-ка погляди, пожалуста, колькой теперь час?

Я вынул часы и, подойдя к огню, посмотрел.

— А вот, дедушко, теперь как раз половина двенадцатого, скоро и петухи запоют,— сказал я, пытаюсь хоть шуткой отогнать мрачное настроение.

— Петухи! Это в тайге-то петухи! Смешной же ты, барин, как погляжу я на тебя...

Мы сели на лошадей и поехали шагом. Совсем стемнело. Моя напускная веселость прошла с первых же шагов нашего пути по глухой тайге с такою тяжелою ношей за седлами и при ночном таежном мраке. Тропка исчезла из глаз, мелкая поросль хлестала по лицу, и нам пришлось только обороняться руками, чтобы не выстегнуть глаза, а самый путь доверить привычным лошадям, которые довольно проворно шли, не сбиваясь с тропинки, и скоро привезли нас к броду на речке Кадаче.

— Ну вот и фатера! — сказал Кудрявцев, переехав за брод и тихо слезая со своего опытного Гнедка.

— Поди-ка, не топлена, а либо нет ли угара? — сказал я шутя.

— Кто ее знает, а вот как бы взаболь не угорел после такого похмелья,— говорил, смеясь, старик и принялся развьючивать лошадей от тяжелой ноши.

Я в это время нарубил сухих сучков и разложил огонек. Серебристая роса уже покрывала всю растительность и давала себя знать при каждой задетой в темноте ветке.

— Давай-ка, дедушко, выпьем с устатку да наварим похлебки.

— Вот за это спасибо, барин! А то я уже хотел просить тебя подать мне рюмочку, так я пристал сегодня, что лытки трясутся...

Мы выпили, нарезали кусочками свежей изюбрины, положили в котелок и навесили его на таганчике (жердочка на двух вилашках), а когда вода стала кипеть, то пустили в него мелкие сухарных крошек, перцу и заправили сметаной, взятою с собой в маленьком туясочке (посудина из бересты).

Когда сварилась похлебка, мы достали сухарей и ложки, выпили еще по маленькой и принялись уписывать.

— Ну и щи наварились. Ложку хлебнешь, а другая так сама и просится! — говорил старик и делал уморительные гримасы при схлебывании горячей похлебки.— А каковы панты-то? — сказал уже весело старик и показал пальцами.— Десять отростков (по пяти на каждом роге), рублей восемьдесят дадут нам, однако.

— Слава богу, дедушко! Надо его благодарить за такую убойню. Это уж господь послал нам счастье сплеха, чего мы и не думали.

— Вестимо он, а кто же больше? Это уж его милость!..

Мы помолились на восток, где уж отзаривало, и улеглись спать.

— Кудрявых снов! — сказал я и завернулся крестьянскою шинелью.

— И тебе в то же место! — буркнул старик и скоро захрапел сном праведника.

Но не так было со мной. Я долго не мог уснуть, и пред моими глазами постоянно вертелись картины — то красавец изюбр, разгуливающий по увалу, то страшная находка со всею удручающею душою обстановкой ночного погребения, при фантастическом освещении костра.

Из гор то и дело доносились звуки ревущих козлов, а вблизи слышалось журчание речки, треск огонька, поскакивание спутанных лошадей и их похрупывание молодой травки... Только на рассвете заснул я крепким сном.

Рисунки Б. ИГНАТЬЕВА



Он пришел в редакцию со школьной тетрадкой, в которой были от руки написаны стихи. Сергей Викторович Снегов с детства одержим любовью к животным и природе. Городской мальчишка, отдыхая летом в деревне, он

прочесывал все окрестные лесные массивы и овраги. С сельскими ребятами пас скот, ловил карасей, пробовал вынашивать соколов и ястребов. Из техникума его отчислили за прогулы: весной не мог высидеть в Москве, рвал-

ся на глухаринные и тетеревиные тока. Потом была служба в Карелии, на границе, где белые ночи, северное сияние, тайга и хрустальные реки. Здесь он стал главным рыбаком заставы. Вернувшись в столицу, пошел на завод и за 20 лет работы заслужил звания «Лучший токарь завода» и «Мастер золотые руки».

Заядлый охотник, Сергей Викторович регулярно охотится в Калининской, Липецкой, Тульской и Московской областях — и только с собаками. Он член секции гладкошерстных такс и жесткошерстных фокстерьеров. Таксы Злодей (3-кратный чемпион Московских выставок) и Виконт, а также фокс Вега — старательные охотницы. Самородка Виконта Снегов купил на Птичьем рынке за внешний вид: был весь в шрамах. Но, когда притравили, выяснилось, что псу нет равных в породе. Он силен, весь в мышцах, как гладиатор, обладает сильным голосом и очень берущий (из 20 раз, когда был на норе, 20 раз брал!). Этот уникальный охотник не имеет родословной и до сих пор не аттестован, но является постоянным участником всех состязаний и испытаний.

В следующем году Сергею Викторовичу Снегову исполнится сорок лет. Стихи он пишет давно, но никогда не печатался в журнале. Почитайте, пожалуйста, его незамысловатые, но такие искренние и душевные стихи.

Сергей СНЕГОВ

Листвы осенней горький привкус.
Воспоминанья об отце.
И ощущение паутины
На влажном от росы лице.

Лесной родник — места грибные.
Знаком до боли каждый куст.
Все те же сосны, те же эли,
Но без тебя лес как-то пуст.

Как прежде рдеет кисть рябины,
Трубят над лесом журавли.
И кажется, что если крикну,
То отзовешься ты пдали.

Смолкает эхо, воздух гулск
И по-особенному чист.
А над землей, гонимый ветром,
Кружится одинокий лист.

Проседе золотая в кудрях у березы,
Отзвенело лето, отгремели грозы.
Осень в перелесках желтой кистью водит.
Стаей журавлиной молодость уходит.

Птицы улетают, лето догоняя.
И стремлюсь я с ними, сам того не зная.
Подожди, журавлик, посоветуй, милый,
Как подняться в небо, я совсем бескрылый.

ВЕГА

Пес мой, старый бородатый фокстерьер,
Знаю, возраст не украсит экстерьер.
Зубы стертые и не те уже глаза.
А ведь был для лис тревога и гроза.

В древнем вихре поражений и побед
Незаметно промелькнули десять лет.
Потрепала тебя норная война,
В умной мордочке курится седина.

Что ты тычешь в мои руки влажный нос?
Хвост работает, в глазах стоит вопрос.
Косишь глазом на охотничий рюкзак,
Ненавязчиво, как будто просто так.

Вижу все твои сомнения в душе:
«Неужели я не годная уже?»
Замираешь, в нетерпении дрожишь,
За малейшими движеньями следишь.

«Ну, старушка, на охоту мы пойдём?»
Что случилось? Сразу лаю полон дом.
Сразу возраст и болезни не беда,
Снова стала энергична, молода.

Собирайся, мой кудрявенький дружок,
Забирайся в свой потрепанный мешок.
Ну держитесь, едет мудрый ветеран,
Повидал он на веку подземных стран.

Меж людей бывают разные дела...
Ты одна меня любила и ждала.
Я люблю тебя, но мал собачий век.
Здесь не в силах что-то сделать человек.

ЛЕСНАЯ ДОРОГА

Морозный воздух сух и колок.
За речкой гончих лай и плач,
И осторожно на проселок
Выходит из лесу секач.

Пятак осклизлый воздух ловит,
Ушами в стороны ведет.
Колючим взглядом лес буровит,
Сейчас дорогу перейдет.

Могучий зверь не чует веса,
Тараном ринулся вперед,
Трещит кустов густых завеса,
А сила дикая несет.

Стихает шум, и легкий ветер
Тихонько шепчет в тишине.
А может быть, я просто бредил,
И это все приснилось мне?

Бывает так, что явь нередко
Не отличишь от чудных снов.
Но только тоненькая ветка
Еще качалась средь кустов.

* * *

По фамилии Снегов
Я рожден не вчера.
Не на синем ли снеге
Меня мать родила?

Сыпал с неба полночи
Мой родимый собрат,
Всюду звездные очи
Из сугробов глядят.

Мои тетки-метели
С ними нянька-пурга
В леденцовой оплетке
Мне дарили снега.

Ручейками расту,
Разбегусь, запою,
Лебединую стаю,
Свою Русь напою.

А весенний потешник —
Колокольцев раскат,
Развеселый подснежник —
Мой двоюродный брат.

Кто родней мне, дороже,
Я сказать не берусь,
Назовите: «Сугробов» —
Все равно отзовусь.



Такая страна, как Россия, обладающая огромными охотничьими ресурсами и многовековыми охотничьими традициями, просто обязана иметь свои книги об охоте. Но вот что любопытно: после выхода в 1898 г. «Обзора промысловых охот России» А. А. Силантьева ни одна из солидных охотничьих книг не имела в заглавии названия нашего государства, хотя их «начинка» была в значительной мере российской. Этот пробел устранило появление книги «Охота в России». Правда, ее первоосновой явилась небезызвестная «Спортивная охота в СССР», выпущенная издательством «Физкультура и спорт» в 1981 г. Но составитель и авторы существенно изменили ее содержание, сосредоточив внимание на видах охотничьих животных и на охотах, свойственных для России. К тому же многочисленные слайды и новые фотографии позволяют создать у читателя наглядное представление о характере и разнообразии охотничьих угодий, о населяющих их охотничьих зверях и птицах, о способах охоты на них.

В короткой рецензии сложно хотя бы в общих чертах передать содержание этого фолианта объемом более 60 печатных листов. Ограничимся перечнем разделов книги.

Вводный раздел называется «Охота — страсть миллионов». В нем раскрыта история и эволюция охоты, показаны ее современное состояние, проблемы и направления, привлечено внимание к этическому аспекту. Взгляд на будущее нашего любимого дела, несмотря на трудности, с которыми оно сейчас столкнулось, оптимистичен.

В разделе «Организация любительской охоты» рассказано об охотничьих угодьях России (основное содержание главы), о деятельности охотничьих хозяйств и об общих правилах охоты. Ядро книги составляют две большие главы: «Охота на птиц» и «Охота на зверей». Они состоят из видовых очер-

Охота в России. Сост. В. В. Дежкин. — М.: ВиМО, 1992. — 30 000 экз., 576 с., ил., цена договорная.

ков, в каждом из которых вначале описаны особенности биологии того или иного вида, а затем — охота на них. В конце каждой главы дана краткая информация о редких птицах и млекопитающих, знать и охранять которых обязан каждый охотник.

Следующий раздел книги — «Биотехнические мероприятия и дичеразведение», причем материалы о дичеразведении публикуются впервые. Раздел носит конструктивный характер и нацеливает охотников и охотоведов на активную природоохранную и восстановительную работу, на взаимодействие с лесным и сельским хозяйством. Оригинальным и актуальным является подраздел о болезнях дичи и борьбе с ними.

Очень емки и, можно сказать, энциклопедичны разделы «Охотничье ружье, боеприпасы, снаряжение» и «Охотничьи собаки», интересные практически каждому охотнику. Они почти полностью переработаны и отражают современное положение дел как в ружейном производстве, так и в охотничьем собаководстве. Завершает книгу раздел «Советы охотнику», в котором впервые даются рекомендации по выделке шкур зверей.

Нельзя не отметить прекрасное оформление книги: многочисленные информативные иллюстрации, в том числе рисунки на широких полях, хорошую бумагу, твердый переплет, в суперобложке.

В целом книга «Охота в России» заслуживает высокой оценки. В ее создании участвовали высококвалифицированные авторы, знающие биологию животных и владеющие современной охотоведческой информацией. Конечно, столь большой труд имеет недостатки, которые, впрочем, легко устранить. При переиздании хотелось бы пожелать уделить больше внимания описанию традиционных российских охот, в частности охоты с ловчими птицами, а также гуманным методам добычи пушных зверей.

В заключение несколько неожиданный факт для нашего издательского дела — книга выпущена совместным предприятием ВиМО, ее частный издатель — Н. Д. Назаров, давний и увлеченный охотник. Так что благодарить за прекрасный подарок российским охотникам нужно не только авторский коллектив, но и ее издателей. Новые рыночные отношения коснулись и охотничьих дел.

А. АМИРХАНОВ,
кандидат биологических наук,
зам. министра Минприроды России

МП «ВиМО» реализует книгу «ОХОТА В РОССИИ» оптом и в розницу.

Для коллективных заявок можно обращаться по адресу: 109172, Москва, ул. Гвоздева, д. 5—24.

Для продажи в розницу звонить по телефону: 276-47-13.

С АМЕРИКАНСКИМ ЛУКОМ В РОССИИ

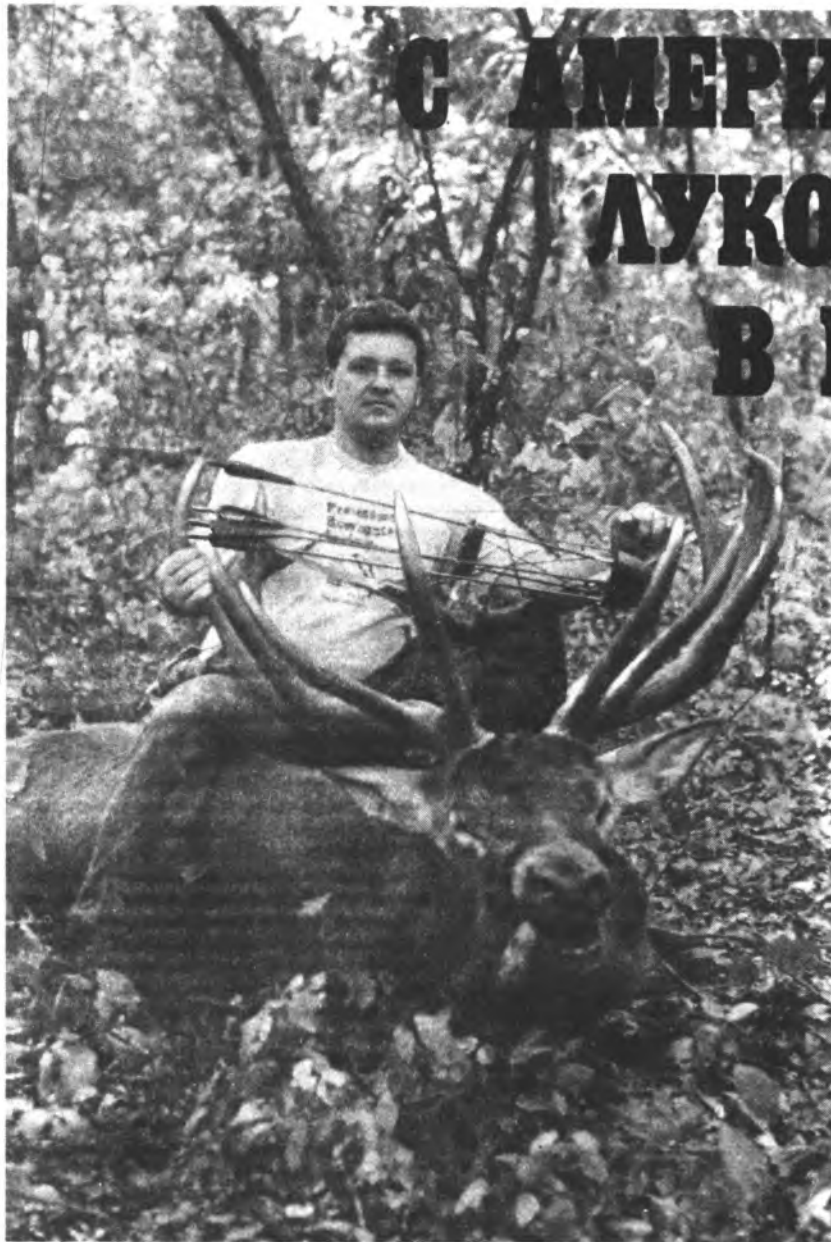

Такие прекрасные рога далеко не всегда удается добыть
Фото автора

Д. СЕВИЧ

Цель событий свела меня со Славой Кравцовым, русским охотником, находившимся с визитом в США. Я показал ему трофеи, добытые с помощью лука, — медведя и оленя. Слава был удивлен, по его мнению, охота с луком не могла быть эффективной. На это я рассказал ему, что еще в детстве с помощью лука добыл сотни кроликов и другой мелкой дичи. Глядя на шкуру медведя и оленью голову, Слава заметил, что в моем кабинете не достает трофеев из России. Несмотря на то, что мне доводилось охотиться с ружьем, все же предпочтение я

всегда отдаю охоте с луком. Спустя три месяца я был уже в пути, следуя на родину моих предков-казаков в Россию. Впервые я побывал здесь двенадцать лет назад в качестве переводчика в лагере «Орленок» на Черном море, этот визит был в рамках советско-американского культурного обмена.

Отметившись в местном обществе рыбаков и охотников, получив лицензию, мы со Славой приехали на базу в Александровск. Бросив снаряжение, я принялся настраивать лук, который в традициях Чингиз-хана был коротким

и мощным. Я начал стрелять в старое дерево, тренируя руку и глаз, отработывая автоматизм в определении незнакомого расстояния. Стрелял я специальными стрелами, оснащенными пружинами, которые не позволяли вонзаться в древесину. Постреляли в пни, я взял тупую ножеобразную стрелу и прострелил середину висящего полотнища из мешковины на расстоянии тридцати метров. Точность попадания добавила мне уверенности в оружии и собственных силах.

Что касается охоты из лука в России, у меня создалось впечатление, что ее просто не существует. Русский охотник ничего о ней не знает. Лук здесь принято считать принадлежностью истории, а для большинства он вообще ассоциируется с игрушкой. Слава шутил, что, появляясь в общественных местах с луком, я рискую быть задержанным «неотложкой». Это тем более удивительно, что именно российская история, как никакая другая, тесно связана с луком.

Мои собеседники с усмешкой поглядывали на изогнутый лук. Даже при моей «толстокожести» это начинало раздражать. Сопровождающие рассказали мне, что недавно они наблюдали, как после выстрела австрийского охотника олень прошел больше километра, получив пулю 30-го калибра в жизненно важные органы.

Говоря о достоинствах охоты с луком, я отметил бы, что, являясь неотделимой частью традиционных североамериканских игровых представлений, охотники из лука добывают ежегодно сотни тысяч оленей. Но позже за дружеской выпивкой мне заметили, что даже если это и возможно в Америке, то в России успех такой охоты маловероятен.

Хотелось бы вкратце остановиться на «механике» охоты с луком. Как я уже сказал, энергия охотничьей стрелы равна 20 кгсм, что не позволяет крупным животным гибнуть от шока, за исключением мелких животных. Для «большой» охоты используют стрелы, энергия которых сконцентрирована на ост-

рых как бритва наконечниках, что позволяет стреле глубоко проникать в грудную полость животного. Как только стрела туда попадает, наступает смерть от кровотечения. Острый наконечник, поражая сердце, легкие и печень, всегда приводит к гибели. Иногда при попадании в легкие смерть наступает через несколько секунд, однако зверь за это время может преодолеть до ста метров, теряя значительно больше крови, чем при ранении пулей. Это объясняется большими размерами раны 30×35 мм, чистым срезом, аналогичным тому, что имеет человек, неудачно бреясь, а также тем, что рана открыта и ее края не обожжены, как при пулевом ранении. Поэтому, если стрела не прошла навылет, то при движении животного она будет продолжать резать внутренности.

Не следует думать, что проникаемость стрел ухудшается из-за того, что они изготовлены из современных материалов. Мне лично удавалось прострелить насквозь стрелой белохвостого североамериканского оленя и черного канадского медведя. Несмотря на то, что стрела может быть остановлена толстым слоем древесины, через которую легко проходит пуля, ее вес, который в 3—5 раз больше веса пули калибра 7,62 мм, позволяет пройти через мешок с песком, в котором пуля застревает. Следующим примером может служить степень проникания в воду. Мне удалось подстрелить много рыбин весом 10—12 кг на глубине один-два метра. Однажды мне довелось убить гигантского саргана весом свыше 60 кг в штате Техас. Для этого вида спорта используются особые тяжелые стрелы, способные поразить рыбу на глубине до трех метров. В этом случае мощная пуля теряет свою энергию и ей нельзя убить даже лягушку.

Разумеется, при использовании лука и стрел надо иметь в виду, что стрелять следует с небольшого расстояния, несмотря на то, что стрела поражает на расстоянии 250 м. Большинство охотников из лука ограничивают свои выстрелы сорока метрами. Я же почти никогда не стрелял дальше 30 м, обычно это делаю с 10—20 м. Причиной такого ограничения является стремление к точности попадания и тот факт, что даже маленькая ветка может изменить траекторию полета стрелы. Для максимального приближения к животным я обычно пользуюсь вышкой или подкрадываюсь. При этом большое значение приобретают такие факторы, как направление ветра, дневной перепад температур (влияет на распространение человеческого запаха), несущущая одежда и полный камуфляж. Под последним я понимаю такой, когда замаскировано абсолютно все, кроме глаз. Мои гости всегда смеялись, когда я мазал грязью лицо и внешнюю часть рук. Их интересовало, зачем я это делаю, что показы-

вает разницу подходов к охоте у лучников и стрелков из ружья.

Итак, первая вылазка на охоту, за которой последовала целая череда незабываемых утренних и вечерних «концертов». Все было в движении, это был пик периода рева и, согласно поговорке, я оказался в нужное время в нужном месте. Под защитой густого леса мне по крайней мере раз в день удавалось приблизиться к животным. Особенно запомнилась встреча с темногирвым старым быком с мечеобразными рогами и красными, налитыми кровью глазами. Он почти подпустил меня на расстояние выстрела с двадцати метров, но ветки помешали мне его сделать.

Во время охоты я использовал металлические и резиновые устройства американского производства, вставляемые в рот для имитации голоса диких животных. Однако эти звуки были слишком высокого тона. Наш большой американский олень, которого мы зовем elk, в отличие от вашего европейского, не ревет, а трубит. Поэтому использование вышеназванных устройств оказалось бесполезным. Зов самки — это другое дело. Ее голос такой же, как у ваших коров, только более отрывистый. Однажды два самца пришли на мой зов, который удалось воспроизвести с помощью устройства из пластика и резиновой ленты, изготовленного в Монтане, но я позволил им уйти. Один был недостаточно крупным, другой же — действительно зверь — показал мне лишь свою голову; прекрасная мишень для стрелка из ружья, но не лучника. Володе удавалось великолепно имитировать голос старого быка с помощью стеклянной лампочки.

Поохотившись несколько дней, я так и не сумел встретить такого превосходного быка, чье изображение я видел в кабинете председателя правления Ростовского общества охотников. Мне кажется, что русские олени обладают лучшими бойцовскими качествами, чем наши лоси, — они чрезвычайно шумно и жестоко бьются друг с другом. Часто, слышав битву, я спешил приблизиться, но не всегда это удавалось. Однажды меня чуть не растоптала пара дерущихся молодых самцов, вылетевших из кустов примерно в десяти метрах от меня. Они сплелись рогами, зажав между собой маленькое деревце. Затем более крупный самец поверг своего соперника на колени прямо передо мной. Никогда мне не забыть выражение глаз зверя при виде меня, замершего, как статуя, в трех-четыре метрах. На какое-то мгновение бык был словно парализован, его соперник, почуяв недоброе, тоже замер. Затем они стремительно умчались. Все произошло так молниеносно, что я и при желании не сумел бы пустить стрелу. В отличие от ружья, где достаточно лишь прицелиться и спустить курок, стрельба из лука тре-

бует большего физического усилия. Стрелу надо извлечь из колчана (глубоко бегать по лесу, держа наготове острую, как бритва стрелу), поместить на тетиву и оттянуть. Даже для слепого зверя это не пройдет незамеченным.

Пару раз мы с Володей слышали совершенно громоподобные звуки от ударов рогов, однако самих бойцов увидеть не удалось. И все же наконец это произошло. Примерно за час до наступления темноты донесся характерный, очень резонирующий звук ломающихся рогов, я со всех ног побежал в том направлении. Когда я уже почти приблизился, все смолкло. Удивительно, куда подевались быки? Вдруг тишину потряс оглушительный рев и совсем рядом я услышал треск ломающегося дерева, как если бы его крошили в щепки. Шагнув вперед, я замер при виде старого самца-«монарха», который направлялся за очередной порцией сломанной древесины. Переломав еще много веток, гордый собой, он промаршировал под собственный, леденящий душу рев. Взглянув на мою окаменевшую фигуру, зверь ушел прочь. Он величаво и призрачно как бы плыл над зачарованным лесом, и вскоре его рев растаял вдали.

Несомненно, это был «золотой» зверь, и надо было быстро что-то предпринять. Я пошел за ним против ветра. Володя следовал в отдалении. Затем он остановился, чтобы начать подманивать животных звуками. И на его сигнал отозвались как будто три разных быка. Я сумел определить местонахождение старого самца и встать между ним, Володей и одним из других откликнувшихся быков. Сигнал, поданный Володей, сработал настолько, что два быка, слышав друг друга, вознамерились встретиться для битвы. Я побежал по прямой, чтобы оказаться между бойцами, и остановился, наблюдая их маневры. Мое внимание сконцентрировалось на большом самце, но он отошел. Через несколько минут он с ревом вернулся, продираясь через заросли метрах в двадцати от меня. Но я мог бы с равным успехом находиться и в полкилометре — моей стреле все равно было не пролететь в этой чаще. Бык развернулся и ушел опять. Потряса ветками деревьев, я напрасно пытался привлечь его внимание.

Это удручало. Было что-то деморализующее в том, что, находясь так близко от добычи, дважды я ее упустил. Оставалось лишь несколько минут до наступления темноты. Терять было нечего, и, чтобы использовать хотя бы малейший шанс, мы с Володей медленно и осторожно двинулись к машине.

Решение оказалось верным. Пройдя двести метров, мы увидели двух самок, пересекающих опушку в сорока метрах от нас. Я быстро шагнул по мягкой траве, и тут произошло невозможное. Я знал, что самки будут от

нас с подветренной стороны. Не успев я это подумать, как услышал приближение другого зверя. Едва я успел вложить стрелу и натянуть тетиву, как на опушке показался крупный самец梅花 в пятнадцати от меня, он шел за своими самками. Я прицелился ему в грудь, но самого выстрела уже не помню. Мне в память врезалась как бы зависшая в воздухе стрела, затем удар и звук разрываемых тканей зверя, тоже как бы замедленный. Вот так по частям отложилось в моей памяти это длившееся секунду событие. Зверь качнулся и скрылся в обратном направлении. Я напряг весь свой слух, чтобы уловить, куда он пошел, но слышал его лишь несколько секунд — стук моего сердца заглушал последние шаги великолепного «монарха». Я отметил место нахождения бумажкой, а также компасом определил направление отступления быка. После этого мы полчаса сидели с Володей неподвижно, прислушиваясь, нет ли его поблизости. Затем осторожно двинулись в темноте.

Позже вечером за непременно бутылкой водки мы с приятелем вспоминали случившееся, я вновь и вновь пересказывал события. Слушатели сомневались в моем предположении, что зверь должен был быть в сотне ярдов и его можно будет выследить по кровавому следу. Славу, только что вернувшегося из города, мой рассказ заинтересовал больше всех.

Рано поутру мы втроем направились на поиски быка. Однако на месте выстрела не обнаружили ни крови, ни срезанной шерсти. И тут началась действительно охота в ее самом простом, примитивном виде. Мы двинулись в направлении предполагаемого отступления быка. Вскоре параллельно идущий Слава окликнул меня, и, не веря своим глазам, я увидел мой трофей. Зверь преодолел по прямой примерно 300 м. Стрела вошла в грудь, разрезав ребра, печень и одно легкое, ударила в плечо и ушла внутрь. Пока я молча стоял, Слава, как человек религиозный, начал креститься и благодарить Господа за добычу. Благодарные молитвы казались очень уместными в этом зеленом уединенном уголке. Они возносились вместе с первыми лучами восходящего солнца, пронизывающими бесчисленные кроны деревьев. Меня нельзя назвать чувствительным, но я был тронут в тот момент. Отсутствие крови на месте выстрела, и вдруг огромный зверь у моих ног. Но волнение, связанное с его добычей, угасло, и меня охватила печаль и то совершенно особенное сострадание к убиенному зверю, известное лишь охотникам. Была какая-то первозданная простота во всем происходящем: лук, багровый след, окровавленная стрела, зверь и рядом добрый друг. Но также что-то мистическое виделось нам, как бы невидимый мост связал нас в этот момент с древними охотниками, которые, возможно, на

этом самом месте когда-то стояли, склонив свои луки над поверженным зверем.

Мы ушли за подмогой. Наши помощники с интересом изучали стрелу и рану, покачивая головами. Один старик пытался найти пулевое ранение. По возвращению на базу мне едва дали сфотографировать подвешенную тушу зверя, с которой спешили снять шкуру. Глядя на зияющую рану, нанесенную стрелой, моим спутникам не терпелось удостовериться, что тут сработала какая-то специальная технология из сюжетов «Рембо». Однако с разочарованием они убедились, что всему виной обычная ножеподобная обоюдоострая стрела, конструкция которой стара, как мир. Хозяин базы попросил у меня эту стрелу на память украсить охотничий домик.

В общем, это была совершенно удивительная охота, увенчанная трофеем, который может быть в жизни только однажды. За эту поездку я возобновил свои связи с Россией, ощутил природу, завел новых друзей и наслаждался великолепной охотой на русского европейского оленя. Пусть этот чудесный зверь живет от меня на другом конце земли, но он завоевал место в моем сердце. Несомненно, это произойдет с каждым, кому посчастливится побывать на подобной охоте.

Это была удивительная охота



ЛЕНИНГРАДСКОМУ ФОТОКЛУБУ 30 ЛЕТ

30 лет назад охотники и любители природы, умеющие фотографировать, решили создать кружок фотоохотников. Обратились в областное общество охотников и рыболовов с просьбой объявить по всем хозяйствам и природным заповедникам о наших намерениях.

В мае 1983 г. мы провели организационное собрание, на котором была создана секция, а спустя несколько лет наш клуб при Ленинградском областном обществе охотников и рыболовов стал одним из ведущих в России.

Однако первые фотовыставки и конкурсы бескровной охоты не вызвали восторга и понимания ни у руководителей общества, ни у ружейных охотников. И, хотя фотографии были технически довольно совершенны, запечатлены на них были в основном птицы, бабочки, лягушки, кошки, то есть не объекты настоящей охоты.

Тогда мы организовали лекции, на которые стали приглашать специалистов, биологов и охотоведов, знающих охотничьих зверей и птиц. Много лекций прочел Н. Ф. Митрофанов, который к тому же демонстрировал сделанные им фотографии. Дело сдвинулось с места. В дальнейшем перед нами выступали такие специалисты, как Ю. Б. Пукинский и Э. Н. Голованова.

Вскоре мы стали организовывать отчетные фотовыставки. На стендах замелькали снимки диких зверей и птиц и просто уникальные фотографии природы...

Вопрос. Кто первым в России поднял вопрос о необходимости организации состязаний по пулевой стрельбе!

Ответ. В книге А. А. де-Бионкура

«История пулевой стрельбы в западной Европе, Америке и России», изданной в Москве в 1900 г., указано, что в России вопрос о пулевых состязаниях впервые был поднят в Императорском Обществе правильной охоты старшим членом ружейного отдела, князем Андреем Александровичем Ширинским-Шихматовым. На заседании общего собрания 16 октября 1897 г. была избрана комиссия по составлению правил для стрельбы, которая немедленно приступила к работе. На заседании 10 февраля 1898 г. были утверждены «Правила стрельбы пулей из ружья»

Пришел успех. Были и дискуссии. Например, упорно высказывалось мнение, что лоси большими табунами не собираются, однако автор этих строк доказал своими снимками, что в одном из стад паслось свыше 30 быков (1). К сожалению, сейчас таких стад, очевидно, уже не встретишь.

Особенно хорошие фотографии получаются у таких наших фотомастеров, как С. Н. Кузнецов, В. М. Смирнов, О. Н. Оськин, В. В. Шешенков...

Число фотолюбителей в нашем клубе постоянно увеличивается, и продолжают занятия. Совершенствуем технику фотосъемок, обработку фотоматериалов, приглашаем биологов из Петербургского университета, регулярно проводим конкурсы на лучшие слайды, организуем постоянные выезды на фотоохоту, а главное, систематически обмениваемся опытом.

К сожалению, среди нас уже не стало таких выдающихся фотомастеров, как А. П. Эрман, Ю. В. Валтер, С. Д. Зиморьков — первый председатель клуба. Но еще работают ветераны фотоохоты: Г. П. Горинов и А. А. Заречин, появилась способная молодежь. Среди фотоохотников люди самых разных профессий: Г. П. Горинов и В. В. Шешенков — инженеры, А. Н. Оськин — фрезеровщик, С. Н. Кузнецов — научный работник, А. И. Зубков — сварщик.

На протяжении многих лет наш клуб на конкурсах фотоохотников занимает призовые места. Фотографии членов клуба экспонировались на международных и всесоюзных охотничьих выставках в Болгарии, Венгрии, Прибалтике, Москве и других городах. Ежегодно клуб проводит и отчетные выставки-конкурсы во Дворцах культуры, кинотеатрах и в Доме природы.

И. БОЛОТИН,

Почетный член Росохотрыболовсоюза

См. стр. 40.

военного образца и из ружей всех образцов». В это же время князь Ширинский-Шихматов подал управляющему Военным Министерством докладную записку об организации ежегодных всероссийских «призовых испытаний в пулевой стрельбе».

Вопрос. Как отделить стволы в ружье ТОЗ-34 первых выпусков?

Ответ. Для отделения стволов необходимо сначала спустить курки, затем, нажав на передний спусковой крючок и не отпуская его, перевести рычаг запирания в крайнее правое положение до упора, а потом, поворачивая стволы, вывести их из зацепления со ствольной коробкой.

Ответы подготовил **М. М. БЛЮМ**



Выдающийся отечественный охотвед
Владимир Яковлевич ГЕНЕРОЗОВ.

«Живя в Соединенных штатах Америки в 1911—1915 гг. я много времени уделял стрелковому делу и в 1912 году был чемпионом штата Миссури в стрельбе на 300 ярдов (1 ярд — 0,91 м) из американской винтовки».

Из письма В. Я. Генерозова Н. К. Верещагину,
30.06.1961 г.

ЛЕНИНГРАДСКОМУ ФОТОКЛУБУ 30 ЛЕТ



1. Рябчик. Фото В. Шищенко
2. Кулик-фифи. Фото В. Шищенко
3. Кроншнеп в полете. Фото С. Кузнецова
4. Лисенок. Фото И. Болотина
6. Рогач (пятнистый олень). Фото А. Михайлова
7. Молодая пустельга. Фото В. Шищенко
8. Токови. Фото Е. Горниова
9. Сохатый. Фото И. Болотина





ПЕРВАЯ ВСТРЕЧА С КАБАНОМ

С ЧУЧЕЛАМИ НА КОСАЧЕЙ

МУДРЫЙ ЗАЯЦ

Нас, охотников на кабана, было пятеро. Я раньше знал и читал об этой опасной и интересной охоте, но участвовать в ней пришлось впервые. Я уговорил приятеля разрешить мне ночью покарать свиней одному. Получив согласие, еще засветло отправился на свой скрадок. С заходом солнца сразу похолодало. Неожиданно ухо уловило какое-то движение в мою сторону. Вглядываясь, но кроме стены камыша ничего не вижу. Вспомнились наставления опытных охотников: «На шум не стреляй. Бить надо только намерняка, в опознанную цель!» А как ее опознать в камышах? Неожиданно шум прекратился. Кто-то вышел из зарослей. Бесшумно прикладываю фонарик к стволам. Он предвзвешенно обмотан изоляционной лентой, чтобы не звякнул, ведь слух у диких свиней поразительный. Луч фонарика осветил стоящую боком ко мне свинью. Прицельная планка натерта мелком, но дрожь не дает поймать зверя на мушку. Прицеливаясь в наиболее убойную переднюю часть тела. Сдерживая дыхание, нажимаю на спусковой крючок. Одновременно с грохотом выстрела раздается пронзительный визг. Потушив фонарик, привстаю, становится жарко...



Еще мгновение — визг прекратился, послышался топот в мою сторону. В голове мелькнули обрывки рассказов охотников о нападениях раненых животных. Что делать? Бросаться в воду? Они же хорошо плавают! Спрятаться в окопчик? Но он слишком мал, чтобы скрыться. Всем телом я почувствовал, что зверь рядом. Включил фонарик. Два изумрудных огонька — на расстоянии вытянутой руки. Инстинктивно нажимаю на спусковой крючок, ружье не стреляет. Но, о чудо! Зверь поворачивает в сторону. И только теперь я сообразил, что нажимаю на спуск правого, уже стреляного ствола. Лихорадочно переставляю палец и в упор стреляю картечью. Послышалось негромкое уханье в том месте, куда скрылась свинья.

Выскачив из окопчика, не перезарядив ружье, я скорым шагом направился к поселку. Стало холодно. Озноб пробирал до костей. Несколько раз пытался прикурить, но спички не зажигались и постоянно ломались. Дойдя до поселка и облокотившись на стену сарая, наконец прикурил. И вдруг почувствовал, что кто-то прислонился к моей ноге. Внутри все оборвалось... Бессознательным движением включил фонарик и увидел... домашнего кота. Он мирно терся о мою ногу.

Утром пошел осматривать место засидки. Следы свиньи оканчивались в трех метрах от окопчика. Она пробежала еще метров 20, прежде чем упала.

В. АНТОШКИН
г. Ташкент

Здравствуйте, уважаемая редакция! Я живу и работаю в Петропавловске-Камчатском, охотой увлекаюсь с раннего детства. Журнал ваш выписываю давно. У меня было множество интересных случаев, но написать вам все никак не решался. Подтолкнул меня к этому один забавный эпизод.

Весенней ночью мы с товарищем выехали на охоту. Путь наш лежал на западный берег Камчатки. Одолев довольно длинную дорогу, наконец прибыли на Амчиганский лиман — обычное наше место охоты. Поставили палатку, соорудили кострище, затем принялись за важное и ответственное дело — высадку чучел. Надо сказать, что мы давно отказались от покупных резиновых фальшивок и используем чучела собственной конструкции. Изготавливаем их из твердого пенопласта, который применяют в рыбной промышленности. Преимущества явные: они не тонут при большой волне, случайные дробины не причиняют им особого вреда, очень устойчивы, но самое главное, наши чучела

даже человек не может на расстоянии отличить от настоящих уток.

Закончив все приготовления, усаживаемся пообедать, наблюдая при этом за обстановкой в утином царстве. Около чучел уже безбоязненно плещутся морские чернети, свизь, несколько чирков. Вдруг почти одновременно по всему лиману утки начали подниматься в воздух и улетать. Вскоре мы увидели виновника переполоха. Со стороны моря показался орлан-белохвост. Он подлетел к лиману и начал описывать круги, выглядывая поживу. Увидел стаю наших чучел, подлетел к ним и повис, паря над «добычей». Мы с интересом наблюдали за его действиями. Вдруг, сложив крылья, белохвост резко спикировал, над самой водой вновь распахнул их, и в его когтях оказалось одно чучело. Схватив его, он стал набирать высоту. Должен заметить, что на лимане приличное течение, поэтому каждое чучело мы привязали к полукилограммовому свинцовому шару. Орлан летел, держа в лапах пенопласт, а под ним на длинной привязке болтался свинцовый груз. Без смеха смотреть на эту картину было невозможно! Наконец птица сообразила, что дело здесь нечистое, расцепила когти и чучело полетело в воду. Орлан, словно обидевшись на кого-то, резко набрал высоту и поспешил удалиться.

С. УСИКОВ
г. Петропавловск-Камчатский

Здравствуй, уважаемая редакция! Пишет вам жена биолога-охотоведа. Мой муж, Горбунов Николай Спиридонович, трагически погиб в 1991 г.

С малых лет мечтал он о профессии охотоведа. Дважды поступал в Иркутский СХИ на факультет охотоведения. После окончания института вернулся домой. Год работал товароведом, принимал пушнину у охотников. Затем перешел на должность охотоведа — возил на санках боеприпасы, снаряжение из авиапорта для охотников, пропадал в длительных командировках. Делал для людей все, что мог. В 1986 г. его единогласно выбрали директором Ярцевского КЗПХ — это в 26 лет! И промхоз начал расцветать, стал передовым в крае. А сколько было планов, задумок!

И вот не стало Николая. Оставил он после себя троих детей. Старшему — 12 лет. Он очень любит охоту на уток, рябчиков, ведь был постоянно рядом с папой. И еще он очень любит ваш журнал, с интересом читает «Литературные странички», «На привале». И хотя журнал подорожал, впрочем, как и вся наша жизнь, я все-рав-

но его выписала для Жени. В будущем он собирается поступать в Иркутский СХИ на тот же факультет, что закончили когда-то его отец и дядя. А младшему сыну только два годика. Я надеюсь, он будет похож на своего отца. Светлая ему память!

И еще, всем ребятам, которые окончили с Николаем институт в 1983 г., большой привет! Как вы там? Помните ли наше общежитие на Подпечной?

Т. ГОРБУНОВА
Красноярский край

Я — подписчик вашего, а можно с уверенностью сказать и моего журнала уже много лет. Всегда прочитывал его «от корки до корки», а сейчас сделал для себя подписку за последние пять лет и с удовольствием перечитываю некоторые статьи. Написать вам меня побудило следующее.

Я бы очень хотел иметь свой охотничий участок, где можно было бы заниматься промыслом пушнины. Однажды я прочитал у Ю. А. Герасимова в его небольшой книге, что заниматься капканами очень интересно и увлекательно. Познаешь мир совсем по-другому. Меня поразили эти слова, так точно сказанные им. И на своем участке я бы с огромным удовольствием воспользовался опытом наших охотоведов-биологов. Что может быть прекраснее — заниматься охотой и дружить с наукой? Думаю, не помешали бы друг другу. А платой за это частично стала бы моя продукция. Государство несколько не потерпело бы от этого, а наоборот.

И еще. Очень мало у нас хорошей литературы об охоте. Невозможно найти в магазинах трудов современных биологов-охотоведов. А ведь эти книги имеют для нас огромное значение. Поэтому у меня просьба: побольше печатайте статьи ученых на страницах нашего журнала.

В. КОСТАРЕВ
Свердловская обл.

Как всегда, в начале года я решил исправно уплатить членские взносы на право охоты, так как люблю побродить с ружьем по лесу, неважно, что ничего не подстрелю, зато чувствую себя уверенно. Но когда узнал, во сколько мне это обойдется, у меня остатки волос на голове поднялись дыбом. За что дерут такие деньги? За то, что в Подмосковье нет никакой живности? Может, кто-то и может заплотить эту

сумму, но как быть нам, старикам?

Я участник ВОВ, инвалид второй группы. Какую же надо иметь совесть, чтобы брать такие деньги с фронтовиков? У меня отнимают последнюю радость, которая осталась в жизни. Ведь нас уже так мало, дайте хоть последние годы полюбоваться природой, ружье поддержать не только дома, оглаживая и протирая его, но и в лесу. Пусть ничего не добудешь, так сердце успокоится, здоровья поднаберешься, чтобы пожить еще немного.

Интересно все-таки знать, из каких соображений так взвинтили цены, не все же имеют миллионные доходы? Старый охотник в силах охотиться в радиусе не более 3—4 км. Много он убьет дичи? Даже свой любимый журнал «Охота и охотничье хозяйство» в этом году я не смог выпустить. Меня лишили самого любимого чтения. Хорошо, что сохранились журналы за 25 лет, вот их и перечитываю. Жаль, что так заканчивается жизнь!

А. Г. МЕРКУШЕВ
г. Москва

Представьте, вы вышли на охоту со своей любимой гончей. Через несколько минут она подняла зайца и погнала его; все отлично, вот гон уже где-то недалеко... И вдруг собака чуть взвизгнула и все — не слышно и не видно. Проходит час, два, вы волнуетесь, идете на поиски. Хорошо, если найдете ее сразу, а если нет? А можете и совсем не найти, лишь кто-то потом скажет, что видел собаку, которая удавилась в петле. Это очень страшная вещь — петли. В основном занимаются такой «потехой» возле поселков, населенных пунктах. Я сам лично видел, как выглядит такая «охота».

Мы с другом нашли около двадцати петель, ими были перекрыты все тропы. Петля представляет собой трюстик, привязанный к дереву и пропущенный через кусочек алюминиевой проволоки, чтобы висел прямо над тропой. И если пустить в полоз в таких местах «застонку», она — почти, смертница. Не вырвется, не порвет петлю и большая собака, например русская пегая.

У меня есть товарищ, который доставал собак из петли не раз. Попадая в нее, они почему то не визжат и не лают, стараются справиться сами. Как правило, это кончается трагически.

Петли — худший вид браконьерства. Капканы могут снять на лето, или когда считают «промысел» ненужным, а вот петли никто отвязывать не станет, так и будут висеть круглый год: кто-нибудь да влетит.

Как бороться с этим, честно

говоря, не знаю, знаю лишь, что много есть охотников, которые скажут: «Была у меня хорошая собака, гоняла — гоняла, скололась — и все, не видел ее больше никто, не слышал».

Охотничий сезон закончен: у кого-то радостные воспоминания, а кто-то плакал по другу, окоченевшему в петле. Думаю, многие гончатники знакомы с этим. Будьте осторожны и не примеримы к таким вещам!

Ю. ВЕТЕРКОВ,
г. Воронеж

Вот и пришло время охоты с чучелами на косачей. Это ни с чем не сравнимое удовольствие. Но успех у охотнику придет не сразу. Сначала надо научиться делать чучела, выбирать место для шалашки и добираться к ней затемно.

Чучела я обычно вырезаю и склеиваю из пенопласта. Обшиваю черной материей. Глаза и брови не рисую, только хвост прикрепляю настоящей. Единственное условие — правильная поза чучела на шесте, кроме того, оно должно быть больше натурального косача. Всякие тонкости — в процессе охоты. Научили меня всему этому старые каргопольские охотники. То, что чучела у меня сделаны правильно, «подтверждает» и ястреб, который неоднократно хватал и уносил их. Когда понимал, что это обман, бросал, однако успевал основательно расклевать голову.

Обычно выставляю на шесте три чучела, но садятся и к одному, если только обосновался на кормном месте. Там, где косачи кормятся, у березок на верхушке тонкие веточки обломаны.

В шалаше обычно сижу у небольшого огонька и пью чай. Жечь лучшие сухие ольховые веточки без корней — дым почти незаметен. Сидеть надо тихо, больше увидишь, а если повеет, так и «воротник» подкатит. Бывали такие случаи, что лисица на выстрел подходила.

Я много лет ходил на охоту в одну и ту же шалашку на берегу Онеги. Самая успешная охота — 42 косача за сезон. Да еще, бывало, по дороге что-нибудь добудешь. Кажется, все рассказал. Да, чучела из пенопласта очень удобны: легкие и не намокают. Теперь все. Успехов вам! Только уговор — тетерок не стрелять!

М. УЛЯШОВ
г. Каргополь

Здравствуйтесь, уважаемая редакция! Пишет вам Евгений Спиридонов, чье письмо вы опубликовали в № 7—8 за 1992 г. Большое вам всем за

это спасибо! После вашей публикации я получил множество писем и все они — очень хорошие и душевные. Пишут и опытные промысловики, и такие же, как я «зеленые» юнцы. Многие прислали мне журналы, а некоторые приглашают даже к себе поохотиться. У меня появились хорошие друзья во всех концах России.

Спасибо журналу и всем тем, кто мне написал!

Е. СПИРИДОНОВ,
г. Москва

Пишу я впервые, хотя увлекаюсь охотой более 30 лет. Давно хотел описать одну из моих охотничьих историй.

Охотились мы как-то на зайцев в районе г. Наро-Фоминска. Собаки быстро брали зайчий след, но неожиданно теряли его в одном и том же районе — где лес примыкал к большой вырубке. Опытные охотники пытались помочь собакам распутать следы зайца, шутивно названного нами «Профессором». Но по разным причинам сделать это не удавалось — то снега было мало, то собаки сами так запутывали следы, что невозможно было ничего отыскать. Такое повторялось несколько раз.

Однажды выдался удачный день для охоты с гончими. После свежей вечерней пороси стояла мягкая, безветренная погода. Вышли мы рано утром, прихватив с собой русскую пегую по кличке Альта. Следов в лесу не было. И вот приближаясь к району, где мы неоднократно охотились, наткнулись на ходоу наслед зайца-беляка.

Взяв на поводок Альта, мы двинулись по этому следу. Он вел вдоль опушек леса, вырубок. Проследовали таким образом километра два, пока не увидели двойку, то есть заяц прошел по старому следу метров 30 в обратном направлении и затем, сделав большой скачок в сторону — сметку, продолжил свой бег. Сначала Альта вел себя довольно спокойно, только старательно нюхал землю и слегка поскуливал. После сметки собака заволновалась и резко потянула поводок, сняв его, мы пустили ее в поиск. Потом снова взяли на поводок и стали тропить. Вскоре мы дошли до очередной двойки и сметки. Затем, чтобы сбить преследователей с толку, наш заяц начал петлять, делать двойку, тройку и после очередной скидки след повел нас к опушке леса, где находилась куча веток, бревен, пней. Подойдя к этой куче, мы увидели следы Альта. По ним, как по книге, прочитали, что собака правильно разгадала все хитрости.

Однако покрутившись вокруг

да около и не найдя продолжения следа, Альта успокоился и вернулся к нам. Сначала мы думали, что где-то пропустили очередную скидку, но сделали несколько кругов, убедились, что не было выходного следа зайца. Значит остается только один вариант — он выбрал лежку в куче валежника. Я встал наготове с ружьем, а другие охотники пытались выгнать зайца с помощью шума, крика, выстрелов. Ничего не помогало. Заяц сидел «мертво». Оставалось разобрать этот завал дров.

Возникла мысль уйти ни с чем и пожалеть мудрого зайца, но охотничий азарт и желание узнать истину взяли вверх. Я изготовился к стрельбе, а два других охотника стали разбирать завал. Работали довольно долго. Когда разобрали больше половины, неожиданно выскочил заяц. Выстрел оказался удачным.

Рассмотрев место, которое заяц выбрал в качестве лежки, я убедился, что этим убежищем хитрец пользовался неоднократно: между бревен и веток было углубление, устланное клочками полинявшей шерсти.

Ю. КЛОЧКОВ
г. Наро-Фоминск



ПИСЬМА
ЧИТАТЕЛЕЙ



СТРАШНАЯ ЦЕНА

(Из русского зарубежья)

Среди охотников на волков самыми удачливыми в нашей деревне были двое — Никандра Федореев и Николай Логинов.

Шуры охотно закупала одна из японских торговых фирм. Говорят, что из волчьего меха японцы шили теплую одежду для своих военных летчиков, а потому платили хорошо и охота на волка была очень прибыльной.

Никандра травил хищников стрихнином. Яд продавался недорого, достать его в той же торговой фирме труда большого не составляло. Способом отравленной приманки охотились многие, но почему-то удача сопутствовала именно Федорееву. В чем был секрет — сказать не могу.

Логинов ловил волков капканами, расставляя их по десятку и более. Секрет его постоянной удачи крылся в особом качестве поеди (так у нас называли приваду), вокруг которой и расставлял охотник свои орудия лова. Он так уверовал в удачу, что мало заботился о маскировке капкана: лишь бы не пахло железом, да человеческих следов рядом не было.

Поедь готовил следующим образом. Обжаривал на соевом масле (оно очень пахучее) тетерку, а потом дня три держал ее в теплом месте, пока она не закисала — вот и готова привада. По словам охотника, запах такой поеди был настолько силен (и так «вкусен»), что хищник от него буквально сатанел. Он терял бдительность и, делая круги вокруг привады, попадал в одну из ловушек.

Однажды, когда мне было семь лет, Николай, отправляясь осматривать капканы в Егоровом острову (версты три от деревни), позвал с собой и меня.

Пробираясь кустами к небольшой полянке, мы услышали визг и звуки, похожие на злой, отрывистый лай. Выйдя из-за кустов, увидели крупного волка, показавшегося мне не серым, как в сказках, а почти белым. Волк не убежал, он крутился на одном месте. Было ясно, что зверь сидит в капкане. Мы остановились.

«Какую же, паря, глупость я наделал... Пошел осматривать капканы, а с собой ни ружья, ни топора не прихватил. Даже веревки, и той не взял,— как-то безучастно проговорил охотник, не спуская глаз с волка. — Но ничего, мы и без ружья обойдемся...» И Николай пошел к кустам. Там он выломал увесистый кол и осторожно стал подходить к зверю. Волк, оскалив зубы, злобно зарычал. Логинов вскинул кол и с силой опустил на волка, норовя угодить в голову. Хищник успел увернуться. Николай нанес новый удар по голове, но зверь ловко схватил палку зубами. И сколько Николай не бил по животному, зверь или уворачивался, или хватал палку зубами. Я смотрел на это побоище (оно продолжалось минут пять), и мне от души было жаль волка. ...Еще один, последний удар по голове — и палка снова в зубах хищника. Отпустить ее он не хочет, старается удержать. «Ничего, паря, не выйдет... Много хуже можно наделать — он вырвется и убежит. Ты оставься здесь, а я мигом сбегу за ружьем», — сказал Николай и исчез за кустами.

Я остался наедине с волком. Мне было страшновато. Волк подозрительно поглядывал на меня, но было видно, что страха передо мной он не испытывает. Вскоре зверь прилег, все еще тяжело отдыхаясь. Я продолжал стоять на одном месте.

Полежав минуты две, волк не спеша поднялся и всем своим мощным туловищем с неповоротливой шеей повернулся ко мне. Немигающим взглядом зеленых глаз уставился на меня, то ли просил о помощи, то ли советовался со мной на своем, неслышимом мною волчьем языке. От его пристального взгляда мне сделалось как-то не по себе, по спине забегали мурашки.

Вдруг волк подпрыгнул и, возможно, в последний раз попытался вырваться из капкана. Ничего не получилось, лапу по-прежнему удерживали мощные железные тиски. Поняв безвыходность своего положения, волк с ожесточением стал грызть ногу чуть выше того места, где ее защемили стальные зубы ловушки. Крови почти не было, зато я отчетливо видел, как узкими полосками с ноги срывается кожа. Я понял, что волк хочет перегрызть лапу. Что же будет со мной, когда он закончит свое страшное занятие? Я бросился к ближайшей осине и не менее чем через минуту оказался на трехметровой высоте. Откуда нашлось столько сил, столько ловкости?

Смотрю с дерева на волка, он все еще возится со своей лапой. И вот нога перегрызена, он свободен — за такую страшную цену! На секунду задерживает взгляд на обрубке лапы, оставленном в капкане, не более двух секунд смотрит в мою сторону и медленно ковывается прочь с полянки. Сперва тихо, потом все быстрее и быстрее... Ему хочется жить! Наблюдаю за ним: он уже не бежит, а летит, как птица, через широкий луг к спасительным сопкам. Он прямо-таки парит над землей, и это на трех-то ногах!

Я рад, я рад за него, мне так и хочется ударить в ладоши. Пусть он, калека, урод, но... он жив!

Вскоре вернулся Николай с ружьем. Вместо волка он извлек из капкана всего лишь одну его лапу, причем изрядно измочаленную. «Тебе вместо того, чтобы от страха лезть на дерево, надо бы дразнить его палкой, не давать ему грызть ногу...» — сердито выговаривал он мне.

А. КАЙГОРОДОВ

ГОЛУБОЙ ПЕСЕЦ НА ВЕТКЕ

«С ветки за ней наблюдает голубой песец или задиристая белка»
Из статьи «Тайга без выстрела»

ЛЮБОВЬ ТРЕБУЕТ ЖЕРТВ

В Ревде пострадал за любовь бультерьер Крус, принявший молодую свинью за свою соплеменницу. Хрюшки, как известно, внешне напоминают собак этой породы, что и ввело Круса в заблуждение. Свинья не только отвергла домогательства кобеля, но, мстя за поруганную честь, покусала его за лапы. Сластолюбцу пришлось обращаться к ветеринару.

Европейско-азиатские новости
Газета «На смену»,
Свердловская обл.

Контракт на отстрел винторогов архаров и козерогов заключила с Кыргызстаном американская фирма «Экспедишн бай рум».

ИТАР — ТАСС
Газета «Известия»

ВООРУЖЕНЫ — И ОПАСНЫ ДЛЯ...

Цена гладкоствольной винтовки пока колеблется от 3 до 6 тысяч рублей.

Н. Лашкевич
Воскресный иллюстрированный
еженедельник «Неделя»

ОСТАВИЛИ ОХОТНИКОВ БЕЗ РУЖЕЙ

Спустя четверо суток та же участь постигла бузулучанина А. Тарутина: украдено пятизарядное двуствольное ружье 12-го калибра и 70 патронов.

А. Андреев
Газета «Оренбуржье»

ПЕЙЗАЖ И СЛЕД

Стайка тетеревов взлетела и тут же рядом с дорогой расселась по деревьям. Ни малейшего внимания на человека, лишь посвистывают да крутят головками.

И. Барусин
Газета «Северный курьер»

ЗАПИСКИ РЫБАКА

Что это такое, не пойму? На рогах у лося висят красные тряпки.

...Я понял в чем дело: у быка была битва с достойным соперником за обладание подругой, так как в это время был гон, брачный период.

П. Блинов
Газета «За Победу»,
Алтайский край

ЗАПАХ СТРАСТИ

Этот запах похож на запах феромона, испускаемого кабаргой (мускусная крыса, обитающая в Африке и Азии).

Перепечатано газетой «Биробиджанская правда»
из журнала «Андрей»

Редакция благодарит читателей Р. Хазимуллина, В. Антипина, Б. Спиридонова, А. Шагова, Г. Коростелева, Ю. Наумова, Н. Борисова, С. Мокрова, О. Вестерова, Ф. Бунькова, Е. Ильичева, приславших вырезки для этой рубрики.

Составила **Л. ШАТУНОВА**

ОСТАЛИСЬ С НОСОМ

Как обычно, с вечера я приготовил и поставил в прихожей ружье и вещмешок. Полуторогоровальный ягдтерьер Рекс тут же улегся рядом. Он так делал каждый раз, боясь, что хозяин уйдет на охоту без него. Утром должны были заехать друзья. Мы хотели проверить лисьи норы, которые обнаружили на прошлой охоте.

Поднявшись в пять утра, я оделся и стал ждать сигнала машины под окнами. Но вот уже половина шестого, шесть, а машины все нет. В семь часов я стал надевать свое охотничье снаряжение. Раз машины нет, пойду поброжу вокруг города, сам отдохну, да и пес погуляет.

На пригородном автобусе мы выехали за город, в охотничьи угодья. Рекс, спущенный с поводка, носился как угорелый, радуясь свободе. Собрав и зарядив ружье, я пустил собаку в поиск. Почему-то существует мнение, что немецкий охотничий терьер хорошо работает только по норам. Но Рекс универсален. Он достает уток из воды, ищет подранков вальдшнепов в лесу. И делает это с большим удовольствием.

В этот день нам не повезло с погодой. Дул сильный западный ветер (в степи он пронизывает насквозь), да и мороз был —7°. Пока идешь — тепло, остановился — тут же начинаешь замерзать.

Пройдя с километр, я заметил, что мой пес сначала насторожился, а потом, как пружина, стал прыгать на всех четырех лапах. Он так делал всегда, когда застал зайца на лежке. Через секунду — снежный взрыв. Потрясенный косой летит в сторону кустарника. Рекс, утопая в снегу и заливаясь лаем, пытается догнать его. Только выстрел останавливает этого стайера. Немного потрепав, пес приносит нашу первую добычу. Глаза у него горят от возбуждения, хвост виляет из стороны в сторону, не останавливаясь ни на минуту. Похвалив Рекса, иду дальше. Пройдя километров восемь, замечаю, что пес начал уставать, да и сам я уже порядком утомился, ведь приходится ходить по глубоким оврагам и оползням занесенных снегом на склонах холмов. Пора поворачивать обратно.

Пес у меня уже не в поиске. Уныло бредет по глубокому снегу за мной, почти наступая на пятки. Он весь трясется, поджал хвост — устал и замерз. Пытаюсь на ходу подбодрить его: «Рекс, ты же у меня боевая охотничья собака, я тебя совсем не узнаю. Вон уже дачи видны, скоро придем на автобусную остановку, достанем одеяло, я тебя заверну, согреешься».

На дачах у нас, на Ставрополье, люди работают практически весь год. Кто-то держит кур и гусей, кто-то ремонтирует теплицы. Слышен говор и смех. Не доходя метров двести до дач, мой пес преобразился. Пробежав метров 15 вперед, начал рычать и разгребать снег. Я не успеваю подойти к нему, он прорывается в железобетонный колодез и сразу исчезает в дренажной трубе. Через минуту слышу рычание и яростный лай. Я ошеломлен: неужели так близко от людей лисица? По звуку определяю, что борьба идет где-то метров за 100 от входа. Мгновенная мысль: «Тупиковая ли это труба? Если так, то нужно вызывать пса, ведь он совсем обессилен». Сквозь лай иногда прорывается грозное урчание. Неужели барсук?

В течение часа пытаюсь вызвать собаку. Не доходя метров 10 до входа в трубу, Рекс опять разворачивается и уходит туда, где находится зверь. Опять слышна яростная битва. Прошло еще полчаса, прежде чем удалось вызвать Рекса. Осматриваю его: вся морда искусана, прокусаны оба уха. Кто же там может быть?

Бросаю в трубу стреляную гильзу, кладу свои перчатки в надежде сегодня же вернуться сюда с собакой товарища. Хочется верить, что зверь днем не выйдет из своего убежища. Спешу на остановку автобуса.

Приехав домой, обработал ранки пса и сел перекусить. Неожиданно явился Михаил в охотничьем снаряжении. Пока он осматривал Рекса, я рассказал приключившуюся со мной историю.

Через пять минут мы уже мчимся на машине за город. У товарища тоже немецкий охотничий терьер, небольшая, очень подвижная собака. «Норка, лежать! Перестань мотаться по машине», — командует хозяин. Но она, как заводная, повизгивает, прерывисто дыша. Видно, что наше возбуждение передается и ей.

Приехав на место, тихо подходим к трубе и пускаем собаку. И все повторяется сначала. Яростная схватка. Лай Норки и грозное урчание зверя. Но вот в какой-то момент ясно слышится характерное для лисицы хрипловатое «кхе-кхе...»

— Лисы, Михаил, да еще и не одна. Надо найти другой конец трубы и перепустить собаку.

Обхожу окрестности, но другого выхода не нахожу. Остаётся ждать. Борьба не прекращается ни на минуту. Проходит час, другой. Начинает темнеть. Решаем вызвать собаку и чем-нибудь забить нору. Битый час вызываем Норку из трубы. Наконец удается. Чем же закрыть выход, чтобы ночью лисы не смогли уйти? В машине находим мешок, набиваем его крупными камнями. Михаил снимает спортивную шапочку и кладет ее в трубу. Что есть силы забиваем ногами эту искусственную преграду и идем к машине. Завтра вернемся с отдохнувшими собаками.

На следующее утро, приехав на место, мы были поражены. Мешок оказался изодранным в клочья. Камни (некоторые из них были по 8—10 кг) затянuty в трубу на 10—15 метров. Ни шапки, ни перчаток не видно. Лисы разобрали нашу кладку и вырвались на свободу. Только три уходящих следа говорили о том, с кем пришлось иметь дело нашим собакам.

Этот случай научил нас многому. Мы пожалели, что не взяли с собой капканы. Тогда бы звери не ушли безнаказанно. А наши собаки, с распухшими мордами, так и не смогли насладиться победой над сильным и хитрым зверем.

В. БАРХАТОВ
г. Ставрополь



Фирма «СММ» Фирма

Реализует классическое пособие по дрессировке и натаске легавых — Р. Домманже «Дрессировка Фрама и письма дядюшке Клодомиру» (176 с., переплет, илл.).

В 4-ом квартале 1993 г. выпускает «Былое русской охоты» (484 с., более 200 илл., представлено около 80 моделей отечественных и зарубежных ружей).

Справки по адресу: 603000 Нижний Новгород, Короленко, д. 19а, к. 62.
Тел. (8 312) 34-00-62.

Предприятие «ПОДМОСКОВНЫЕ МЕХА»

Реализует меховые изделия и головные уборы лучших меховых фабрик России (оптом и в розницу).

Покупает шкурки кроликов, нутрии, крота и другие виды.

Предлагает сотрудничество фермерским, охотничьим и индивидуальным хозяйствам.

Москва, ул. Суздальская, 24, кор. 2
Тел. 702-18-00

РОСОХОТРЫБОЛОВОСЮЗ

Стипендия имени П. А. Мантейфеля

Центральный совет ассоциации «Росохотрыболовсоюз» в целях поощрения подготовки биологов-охотоведов с высшим образованием учредил ежемесячные стипендии им. П. А. Мантейфеля для лучших студентов каждого курса Иркутского сельскохозяйственного института и Кировского сельскохозяйственного института.

Внимание!

Дорогие читатели!
Телефон магазина «Зарница» Международного охотничье-спортивного центра «Русская охота» (реклама в № 3, 93, стр. 48) назван неправильно. Звоните по телефону — 449-54-44.



**Надежная связь
в любую погоду до 8 км**
с помощью портативной радиостанции
марки **"ТАИС - ВТ11"**.

- Сервисные устройства: аккумуляторы, блоки питания, солнечные батареи.
- Основные характеристики: частота 27 МГц, мощность 0,5 Вт, питание 9В, габариты — 200x70x42 мм, вес 500 г.

Проста и надежна в работе.
Торгово-промышленная фирма
"ТАИС"
129226, г. Москва, ул. Сельскохозяйственная, д.16, кор. 1.
Тел.: (095) 181-68-44, 181-69-44,
181-30-83. Факс: 181-68-42.



ИЩЕМ НАДЕЖНЫХ ОПЫТНЫХ ПАРТНЕРОВ

для проведения охотничьих и рыболовных туров
для американских спортсменов.

Особый интерес представляет
охота на трофейного медведя, лося, марала,
а также рыбалка на тайменя.

Знание английского языка не обязательно.
Посредников просим не обращаться.

Ваши ответы можно адресовать по-русски Джорджу Севичу
Р. О. Box 1130, Rockville, MD 20849—1130 USA
Телефон в США: (301) 4245549
факс: (301) 3407345

CRC

— СМАЗКА ДЛЯ ОРУЖИЯ

«CRC — смазка для ружья»
всемирноизвестной фирмы
**«Химические препараты
для машин».**
Это смазка
для Вашего ружья
высшего качества
защищает,
смазывает
и чистит. Упаковка аэрозольная,
проста в употреблении.



Защита:

Эффективно защищает от коррозии все металлические поверхности, образует защитный слой от воды и кислорода на долгое время. Удаляет влагу с металла и водонепроницаема. В нормальных условиях тонкий слой смазки не нужно удалять перед стрельбой.

Смазка:

Смазывает механизмы ружья даже в самых трудных условиях. Смазка и защитные свойства гарантируются при

температуре до -54°C . Смазка имеет отличные впитывающие свойства, она проникает в плотные детали, одновременно смазывая и защищая от коррозии.

Чистка:

Специальные растворители смазки растворяют налет, окисление, остатки нагара и даже свинца. «CRC — смазка для ружья» очень облегчает чистку, не повреждая деревянные, резиновые и пластиковые поверхности.

CRC — РУЖЕЙНОЕ МАСЛО ЧЕМПИОНОВ!

Мнение чемпиона мира Хейкки Икола:

Это современное масло сделало обслуживание оружия очень легким. CRC сохраняет свою вязкость даже при самом сильном морозе, что очень важно в наших условиях.

Адрес: 188760 Ленинградская область,
г. Приозерск, ул. Жуковского, 9.
тел./факс 8-1279-21-853

ЧЕРНЫШЕВ В. Дом, в котором живет охотник 1

Охотничье хозяйство и промысел

- Дальше... Экологическая пустыня 4
 Первые движения души (интервью с В. Е. Агашковым) 8
 БУТУРЛИН С. Охота и истребление 14
 ГОЛИГОРОВ С. Как хочется навести порядок 16
 МЕКЛЕНБУРЦЕВ Р. Кто будет следующий? 16

Наука

- ЗЫРЯНОВ А. Рососомаха в Сибири 12

Молодому охотнику

- ГРЕКОВ В. На тетеревах с подхода 18
 БОЛОТИН И. Ленинградскому фотоклубу 30 лет 38, 39

Собаководство

- ПАУТОВ Н. Стричь? Тримминговать? Каким образом? 20

Оружие и снаряжение

- МАРТИНО К. Ружья 10-го калибра 22
 ДЕРЮШЕВ И. Охотничий карабин «Тигр» 24
 БЛЮМ М. Оружейные заводы и клейма Ижевска 24
 ДЫБКО И. Новый прибор для снаряжения патронов 25

Литературные страницы

- ФОКИН С. Глухариные зори 26
 ЧЕРКАСОВ А. В Кадаче 30
 СНЕГОВ С. Стихи 34
 АМИРХАНОВ А. Охота в России 35

За рубежом

- СЕВИЧ Д. С американским луком в России 37
 Письма читателей 42
 На привале 44
 Реклама 7, 35, 46, 47, 48

Главный редактор О. К. Гусев

Редакционная коллегия:

М. М. Блюм, М. В. Булгаков, Г. В. Висящев, Т. А. Волжина (ответственный секретарь), Л. А. Гибет, В. В. Дежкин, А. М. Лаврова, Я. С. Русанов, В. Г. Сафонов, К. П. Савельева, А. А. Севастьянов, А. А. Улитин, С. М. Успенский, В. Б. Чернышев, Ю. П. Язан.

Художник В. Ю. Есаулов
 Художественный редактор М. Л. Кнерцер
 Корректор Ж. А. Лобанова

Сдано в набор 5.03.93 г. Подписано к печати 18.05.93.
 Формат 84×108 1/16. Бумага офсетная. Печать офсетная.
 Усл. печ. л. 5,04. Усл. кр.-отт. 8,82.
 Тираж 320220 экз. Заказ 263. Цена 30 руб.

Адрес редакции: 107807, ГСП-6, Москва, Б-78, Садовая-Спасская, 18.
 Тел.: 207-24-05, 207-20-91.

Адрес издательства: 101000, Москва, ул. Мясницкая, 40а.

Ордена Трудового Красного Знамени Чеховский полиграфический комбинат Министерства печати и информации Российской Федерации
 142300, г. Чехов Московской области

Н. ЛОБАНОВ,
 кандидат биологических наук
 Аскания-Нова

Казарки — самые близкие родственники гусей и состоят с ними в одном подсемействе гусяных. В России распространены четыре вида казарок: краснозобая, белошекая, черная и канадская, причем первые два вида были занесены в Красные книги СССР и РСФСР.

Краснозобая казарка гнездится на Гыданском полуострове и на Таймыре, отчасти на Ямале. Эти птицы обычно зимуют на юго-востоке Азербайджана. В холодные зимы краснозобые казарки летят южнее, в Иран и Ирак. В последние десятилетия птицы стали зимовать также в Турции и в Румынии. Общая численность около 30 тыс. особей.

Начиная с 1900 г. краснозобых казарок систематически завозили в Асканию-Нова, однако ни разу не отмечено их размножение. Содержатся здесь постоянно единичными экземплярами.

Черная казарка — кругополярный вид арктических морей и островов Северного Ледовитого океана. В России она гнездится на северо-западе Таймыра, в приморских тундрах между речья Яны и Хромы, на острове Новая Сибирь, и, очевидно, на острове Врангеля. Зимует в Западной Европе. До 1930 г. черная казарка была самая многочисленная птица севера. Только за последние 40 лет ее численность сократилась на 90 %. В результате Международный комитет по охране птиц отметил, что черная казарка находится под угрозой истребления, и обратился к правительствам всех заинтересованных стран с приглашением принять участие в полной и повсеместной охране этого вида.

Черную казарку завозили в Асканию-Нова с 1900 по 1962 гг. (четыре партии). Отмечены единичные случаи размножения. В настоящее время в Аскания-Нова их нет.

Белошекая казарка размножается на востоке Гренландии, на Шпицбергене, Лофотенских островах, у северного побережья Норвегии, а в России на западном побережье Южного острова Новой Земли и на Вайгаче. Зимует на севере от Дании до Англии на западе и Франции на юге. Общая численность птиц не превышает 50 тыс. особей. 20 белошечких казарок было завезено в Асканию-Нова в 1900 г., где они регулярно гнездились. Значительная часть молодняка оставалась летной и систематически отлетала из Аскания-Нова. В 1911 г. поголовье белошечких казарок достигало 40 особей, в настоящее время здесь содержатся единичные экземпляры этих птиц.

Канадская казарка распространена в тундрах Северной Америки, в пределах России она найдена лишь в небольшом количестве на островах Берингова моря. Зимует в Мексиканском заливе. В Северной Америке по численности местами превосходит всех других гусей.

Впервые канадская казарка была завезена в Асканию-Нова в 1900 г., затем завозили еще несколько партий этой птицы. Размножается эта казарка регулярно. Однако по мере отхода старых птиц и разлета молодых поселения канадских казарок увеличивались медленно. Сейчас их численность в Аскания-Нова поддерживается на уровне 70 особей (все летные). Аскания-Нова ежегодно реализует часть канадских казарок в зоопарки, уголки живой природы и в охотничьи хозяйства нашей страны.

Разведение ондатр в клетках. Просто и выгодно.
 Вышел пособие и адреса молодняка. 117513 Москва,
 а/я 66В.

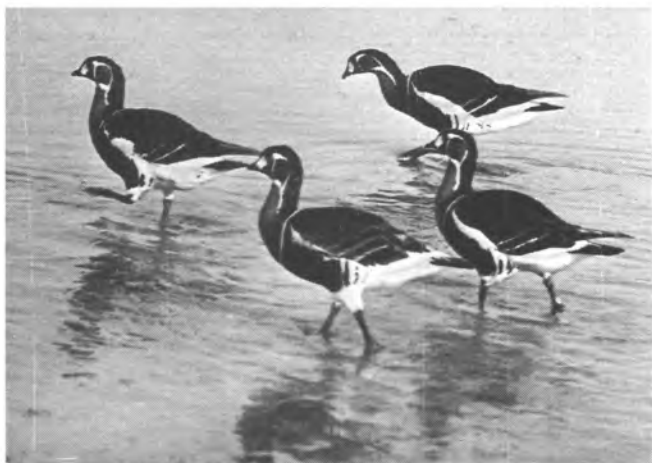

Краснозобые казарки

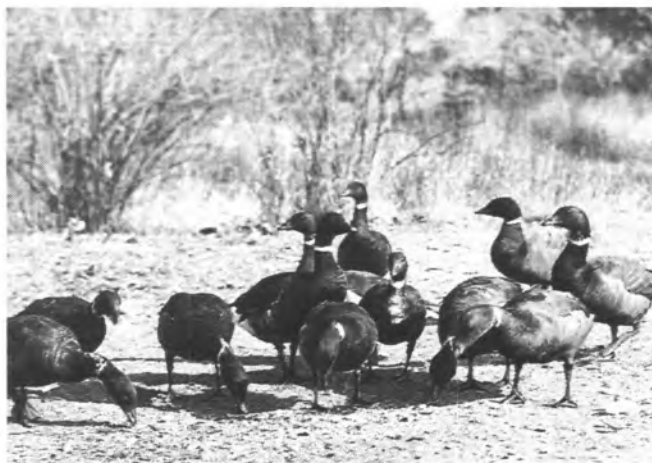

Черные казарки

Канадские казарки



Белошеюк казарки

Канадские казарки





ПАМИР



ОРТ

Палатки типов «ОРТ» и «ПАМИР» предназначены для проживания людей в условиях кочевой жизни. Сравнительно небольшой вес — 40 и 36 кг соответственно; большая полезная площадь — 12 и 18 м²; прочный алюминиевый каркас, способный выдерживать штормовые нагрузки; возможность установки малогабаритных печей, работающих на твердом или жидком топливе (каркас палатки модели «ОРТ» оборудован вытяжной трубой в пожаробезопасном исполнении); легкость и простота (до 10 минут) установки из транспортного поло-

жения: достаточно раздвинуть, как зонтик,— все это отличает оригинальность конструкции.

Если Вы заинтересуетесь нашими изделиями, мы готовы заключить договор на их поставку. Розничная продажа со склада: 197101, Санкт-Петербург, Б. Пушкарская, 41.; Факс: (812) 234-36-20, тел.: (812) 234-03-22 и 234-64-42., международный факс: (812) 3151701, телекс 121345 РТВ. Минимальная партия отгрузки в ж/д контейнер — 20 штук.

**Предоплата обязательна: р/с № 4671025 в филиале
комбанка «Кредобанк», кор. счет № 41001161731 в ЦРКЦ
ГУ Госбанка РСФСР по Санкт-Петербургу МФО 16100.**